

# MANUEL DE L'UTILISATEUR

Poêle à granulés









©2024 CADEL srl | All rights reserved - Tutti i diritti riservati

**ZEFIRO - ZEN - PONENTE - ZENITH**

## SOMMAIRE

<b>1</b>	<b>SYMBOLES DU MANUEL.....</b>	<b>3</b>
<b>2</b>	<b>CHER CLIENT .....</b>	<b>3</b>
2.1	RÉVISIONS DE LA PUBLICATION.....	4
2.2	CONSERVATION ET PROCÉDURES DE CONSULTATION DU MANUEL .....	4
<b>3</b>	<b>RÈGLES DE SÉCURITÉ .....</b>	<b>5</b>
<b>4</b>	<b>AVERTISSEMENTS - CONDITIONS DE GARANTIE</b>	<b>7</b>
4.1	INFORMATIONS.....	7
4.2	USAGE PRÉVU .....	7
4.3	CONTRÔLES DES PERFORMANCES DU PRODUIT .....	7
4.4	CONDITIONS DE GARANTIE .....	7
<b>5</b>	<b>PIÈCES DÉTACHÉES .....</b>	<b>8</b>
<b>6</b>	<b>ÉLIMINATION DES MATÉRIEAUX .....</b>	<b>8</b>
6.1	MISES EN GARDE POUR L'ÉLIMINATION CORRECTE DU PRODUIT .....	8
6.2	INFORMATIONS RELATIVES A LA GESTION DES DECHETS D'APPAREILS ELECTRIQUES ET ELECTRONIQUES CONTENANT DES PILES ET DES ACCUMULATEURS.....	9
6.3	INDICATIONS POUR L'ÉLIMINATION DE L'EMBALLAGE .....	9
<b>7</b>	<b>CONNEXION WIFI - BLUETOOTH .....</b>	<b>10</b>
7.1	EASY CONNECT PLUS.....	10
7.2	NAVEL STAND ALONE (OPTIONAL).....	11
<b>8</b>	<b>UTILISATION .....</b>	<b>12</b>
8.1	AVANT-PROPOS .....	12
8.2	ECRAN TABLEAU DE CONTROLE.....	13
8.3	MENU PRINCIPAL .....	13
8.4	MENU SELECTION.....	14
8.5	INFO MENU .....	17
8.6	ALLUMAGE DU POÊLE .....	17
8.7	ÉCHEC ALLUMAGE.....	17
8.8	ARRÊT (SUR LE PANNEAU : OFF AVEC LA FLAMME CLIGNOTANTE).....	18
8.9	COUPURE D'ÉNERGIE .....	18
8.10	MENU REGLAGES .....	18
8.11	MODE PROGRAMME (TIMER) - MENU PRINCIPAL	19
8.12	EXEMPLES DE PROGRAMMATION .....	20
8.13	REMARQUES POUR LE FONCTIONNEMENT TIMER	20
8.14	MODE AUTO ECO.....	20
8.15	FONCTION SLEEP (MENU PRINCIPAL) .....	21
8.16	FONCTION EASY SET.....	21
8.17	RECETTE PELLETS.....	22
8.18	VARIATION TR/MIN FUMÉES .....	22
8.19	FONCTION RAMONAGE (UNIQUEMENT POUR LES TECHNICIENS D'ENTRETIEN) .....	22
8.20	FONCTION ACTIVATION RÉSERVE GRANULÉS DE BOIS .....	22
8.22	FONCTION DE MINUTERIE DE FONCTIONNEMENT GRANULES DE BOIS ET TEMPS MORT CHARGE .....	23
8.23	EXTRACTION DE L'INSERT.....	23
<b>9</b>	<b>CARBURANT.....</b>	<b>24</b>
9.1	COMBUSTIBLE.....	24
9.2	APPROVISIONNEMENT GRANULÉS .....	25
9.3	TIMER DE RAVITAILLEMENT PELLET .....	25
9.4	CHARGEMENT DES GRANULÉS AVEC EXTRACTION DU CORPS MACHINE.....	25
9.5	CHARGEMENT DES GRANULÉS PAR LE TIROIR (EN OPTION).....	26
9.6	CHARGEMENT DES GRANULÉS PAR LA TRAPPE (EN OPTION).....	26
<b>10</b>	<b>VENTILATION .....</b>	<b>27</b>
<b>11</b>	<b>TELECOMMANDE (OPTIONAL) .....</b>	<b>27</b>
<b>12</b>	<b>TÉLÉCOMMANDE AVEC THERMOSTAT (EN OPTION).....</b>	<b>28</b>
<b>13</b>	<b>DISPOSITIFS DE SECURITE ET ALARMES.....</b>	<b>29</b>
13.1	PRESSOSTAT .....	29
13.2	SONDE TEMPERATURE FUMÉES .....	29
13.3	THERMOSTAT DE CONTACT DANS LE RÉSERVOIR À COMBUSTIBLE .....	29
13.4	DISPOSITIFS DE SECURITE ELECTRIQUE.....	30
13.5	VENTILATEUR FUMÉES.....	30
13.6	MOTOREDUCTEUR.....	30
13.7	DEFAUT TEMPORAIRE DE COURANT .....	30
13.8	DEFAUT D'ALLUMAGE.....	30
13.9	COUPURE DE COURANT AVEC POELE ALLUME .....	30
13.10	SIGNALISATIONS DES ALARMES .....	30
13.11	MISE A ZERO DE L'ALARME.....	31
<b>14</b>	<b>NETTOYAGE ORDINAIRE .....</b>	<b>31</b>
14.1	AVANT-PROPOS .....	31
14.2	AVANT CHAQUE ALLUMAGE .....	32
14.3	NETTOYAGE DU BRASERO ET DU TIROIR À CENDRE	32
14.4	NETTOYAGE DU RÉSERVOIR.....	33
14.5	NETTOYAGE ANNUEL DU CONDUIT DES FUMÉES...	33
14.6	NETTOYAGE GÉNÉRAL .....	33
14.7	NETTOYAGE DES PARTIES EN MÉTAL PEINT.....	33
14.8	REPLACEMENT DES JOINTS.....	33
14.9	NETTOYAGE DE LA VITRE .....	34
14.10	MISE EN HORS SERVICE (FIN DE SAISON) .....	34
14.11	CONTRÔLE DES COMPOSANTS INTERNES .....	34
<b>15</b>	<b>EN CAS D'ANOMALIES .....</b>	<b>35</b>
15.1	SOLUTION DES PROBLÈMES.....	35
<b>16</b>	<b>INFORMATIONS POUR APPAREILS DE CHAUFFAGE LOCAUX À COMBUSTIBLE SOLIDE (EU) 2015/1185 - (EU) 2015/1186 (FICHE PRODUIT) .....</b>	<b>38</b>

## 1 SYMBOLES DU MANUEL

	<b>UTILISATEUR</b>
	<b>TECHNICIEN AGRÉÉ</b> (faisant allusion au Fabricant du poêle ou le Technicien Autorisé du Service d'Assistance Technique <b>EXCLUSIVEMENT</b> )
	<b>FUMISTE SPÉCIALISÉ</b>
	<b>ATTENTION:</b> <b>LIRE ATTENTIVEMENT LA NOTE</b>
	<b>ATTENTION:</b> <b>POSSIBILITÉ DE DANGER OU DE DOMMAGE IRRÉVERSIBLE</b>
	<b>VALABLE SELON LES NORMES EUROPÉENNES EN VIGUEUR</b> En absence de drapeaux, les informations s'appliquent partout
	<b>VALABLE SELON LES NORMES FRANÇAISES EN VIGUEUR</b> En absence de drapeaux, les informations s'appliquent partout

- Les icônes à côté de chaque paragraphe indiquent à qui s'adresse chaque sujet (Utilisateur final et/ou Technicien agréé et/ou fumiste spécialisé).
- Les symboles ATTENTION indiquent une note importante.

## 2 CHER CLIENT

Cher Client,

nos produits sont conçus et fabriqués conformément aux normes en vigueur, avec des matériaux d'excellente qualité et une expérience approfondie des processus de transformation.

Pour vous permettre d'obtenir les meilleures performances possibles de votre poêle, nous vous suggérons de lire attentivement les instructions figurant dans ce manuel.

Ce manuel d'installation et d'utilisation est une partie intégrante du produit: veiller à ce qu'il accompagne toujours l'appareil, même en cas de cession à un autre propriétaire. En cas de perte, demander un exemplaire au service d'assistance technique local ou le télécharger directement depuis le site Internet de l'entreprise.

Toutes les réglementations locales, y compris celles qui se rapportent aux normes nationales et européennes, doivent être respectées lors de l'installation de l'appareil.

En Italie, pour les installations de systèmes à biomasse inférieurs à 35 kW, le décret ministériel de référence est le décret ministériel 37/08 et tout poseur qualifié en possession des conditions requises en la matière doit délivrer un certificat de conformité du système installé. (Le système est l'ensemble Poêle + Cheminée + Prise d'air).

Nos produits à biocombustibles solides (ci-après désignés « Produits ») sont conçus et construits conformément à l'une des normes européennes suivantes harmonisées avec le règlement (UE) n° 305/2011 pour les produits de la construction:

**EN 14785:** «Appareils de chauffage domestique à convection à granulés de bois»

**EN 13240:** «Poêles à combustible solide»

**EN 13229:** «Foyers ouverts et inserts à combustibles solides»

**EN 12815:** «Cuisinières domestiques à combustible solide»

Les produits sont également conformes aux exigences essentielles de la directive **2009/125/CE (Éco Design)** et, le cas échéant, des directives:

**2014/35/EU** (LVD - directive Basse Tension)  
**2014/30/EU** (EMC - directive Compatibilité Électromagnétique)  
**2014/53/UE** (RED - directive Équipements Radioélectriques)  
**2011/65/EU** (ROhS)

Le soussigné CADEL S.r.l. déclare que l'équipement radioélectrique **Easy Connect Plus + Navel Stand Alone** est conforme à la directive 2014/53/UE.

Selon le règlement (UE) n° 305/2011, la «Déclaration de Performance» et «Déclaration de conformité» sont disponibles en ligne, dans la zone de téléchargement, sur les sites:

- [www.cadelsrl.com](http://www.cadelsrl.com)
- [www.free-point.it](http://www.free-point.it)
- [www.pegasoheating.com](http://www.pegasoheating.com)

Cela dit, nous soulignons que:

- **Ce manuel et la fiche technique, disponibles également sur notre site Internet**, fournissent toutes les indications et informations spécifiques nécessaires et fondamentales pour le choix du produit, son installation correcte et le dimensionnement relatif de l'installation d'évacuation des fumées;
- les Produits doivent être **installés, contrôlés et entretenus** par un personnel habilité, selon les indications contenues dans ce manuel et conformément aux réglementations locales et aux normes d'installation et d'entretien en vigueur dans les différents pays, afin d'avoir une installation de chauffage efficace et correctement dimensionnée en fonction des exigences de la maison.
- **Si les Produits sont soumis à des contraintes thermiques**, avec un fonctionnement continu pendant plusieurs heures à hautes puissances (par ex. 3, 4 heures par jour aux puissances P4 ou P5), il est recommandé d'effectuer le nettoyage plus souvent et de réduire l'intervalle entre les entretiens ordinaires selon l'état de fonctionnement du produit ; veuillez par ailleurs noter que, dans ces conditions de travail de la machine, le risque d'usure prématurée du produit augmente, et notamment celui des parties exposées à la chaleur directe de la flamme (ex. la chambre de combustion), dont l'état d'origine pourrait subir des modifications et des détériorations qui entre autres, pourraient provoquer du bruit pendant le fonctionnement du produit en raison de la dilatation mécanique.

Le fabricant décline toute responsabilité en cas de non-respect des indications ci-dessus.

## 2.1 RÉVISIONS DE LA PUBLICATION

Le contenu de ce manuel, de nature strictement technique, appartient à CADEL S.r.l.

Aucune partie de ce manuel ne peut être traduite dans une autre langue et/ou adaptée et/ou reproduite même partiellement sous une autre forme et/ou moyen mécanique, électronique, par des photocopies, enregistrements ou autre, sans une autorisation préalable et écrite de la part de CADEL S.r.l.

La société se réserve le droit d'apporter des modifications au produit, à tout moment et sans aucun préavis. La société propriétaire protège ses droits en vertu de la loi.

## 2.2 CONSERVATION ET PROCÉDURES DE CONSULTATION DU MANUEL

- Prenez soin de ce manuel et conservez-le dans un endroit facilement et rapidement accessible.
- Si ce manuel est perdu ou détruit, en demander un autre exemplaire à votre revendeur ou directement au service d'assistance technique agréé. Il est également possible de le télécharger directement sur le site de l'entreprise.
- Le «**texte en gras**» requiert une attention particulière de la part du lecteur.



### 3 RÈGLES DE SÉCURITÉ



- L'installation, le branchement électrique, la vérification du fonctionnement et l'entretien doivent être effectués exclusivement par du personnel qualifié ou autorisé.
- Parties électriques sous tension : débrancher le produit de l'alimentation à 230 V avant toute opération d'entretien. Mettre le produit sous tension uniquement quand son assemblage est terminé.
- Les opérations d'entretien extraordinaire doivent être effectuées uniquement par du personnel autorisé et qualifié.
- Toutes les réglementations locales, y compris celles faisant référence aux normes nationales et européennes, doivent être respectées lors de l'installation de l'appareil.
- Le fabricant décline toute responsabilité en cas d'installations non conformes aux lois en vigueur, de système de renouvellement d'air des locaux incorrect, de branchements électriques non conformes à la réglementation et en cas d'utilisation inappropriée de l'appareil.
- Il est interdit d'installer le poêle dans les chambres, les studios, les salles de bain et de douche et d'autres salles où du matériel combustible est stocké. Si le poêle est étanche, l'installation est autorisée dans les studios. En aucun cas, le poêle ne doit être installé dans des pièces l'exposant au contact de l'eau et de jets d'eau, car ils pourraient provoquer des brûlures et des courts-circuits.
- Contrôler que le plancher ait une tenue adéquate. Si la construction existante ne répond pas aux critères, il est nécessaire de prendre des mesures adéquates. (Par exemple un répartiteur des charges).
- Dans les normes de sécurité relatives au feu il faut respecter les distances des objets inflammables ou sensibles à la chaleur (canapés, meubles, revêtements en bois etc. ...). S'il y a des objets inflammables (rideaux, moquette, etc...), toutes ces distances doivent être augmentées de 1 mètre.
- Si le sol est constitué de matériau combustible, nous suggérons d'utiliser une protection en matériau incombustible (acier, verre ...) qui protège également la partie frontale de l'éventuelle chute de brûlés pendant les opérations de nettoyage.
- Ne pas mettre de linges à sécher sur le produit. Les étendoirs ou les produits similaires éventuels doivent être placés à une distance appropriée du produit. Danger d'incendie Il est interdit d'effectuer des modifications non autorisées sur l'appareil.
- Le câble électrique ne doit jamais être en contact avec le tuyau d'évacuation des fumées ni avec toute autre partie chaude du poêle.
- Les granulés sont le seul type de combustible autorisé.
- Ne pas utiliser l'appareil comme un incinérateur de déchets.
- Ne pas utiliser de liquides inflammables pendant l'allumage (alcool, essence, pétrole, etc.).
- Il est interdit de faire fonctionner le produit en laissant la porte ouverte ou si la vitre est cassée.
- Après un allumage raté, il est nécessaire d'enlever du brasero les pellets qui se sont accumulés, avant de faire repartir le poêle.
- Le réservoir des granulés doit toujours être fermé avec son couvercle.

- Avant toute intervention, attendre que le feu dans la chambre de combustion soit complètement éteint et refroidi et débrancher la prise de courant.
- L'appareil ne peut pas être utilisé par des enfants âgés de moins de 8 ans, ni par des personnes ayant des capacités physiques, sensorielles ou mentales réduites ou manquant d'expérience ou des connaissances nécessaires, pourvu que ce soit sous surveillance ou après avoir reçu des instructions relatives à l'utilisation sûre de l'appareil et la compréhension des dangers pouvant survenir lors de son utilisation. **Les enfants ne doivent pas jouer avec l'appareil.** Le nettoyage et l'entretien réservés à l'utilisateur ne doivent en aucun cas être effectués par des enfants sans surveillance.
- Les emballages ne sont pas des jouets et peuvent provoquer l'asphyxie ou l'étranglement ou tout autre danger pour la santé ! Les personnes (enfants inclus) avec des handicaps psychiques ou moteurs ou un manque d'expérience et de connaissances doivent être tenues éloignées des emballages. Le poêle n'est pas un jouet.
- Les enfants doivent être toujours surveillés pour s'assurer qu'ils ne jouent pas avec l'appareil.
- Pendant le fonctionnement, le poêle atteint des températures élevées : tenir en dehors de la portée des enfants et des animaux et utiliser des dispositifs de protection personnelle ignifuges appropriés, comme des gants pour la protection contre la chaleur.
- Le poêle est doté d'une sécurité qui garantit l'arrêt immédiat de la vis sans fin à l'ouverture du couvercle de chargement des pellets. Cette sécurité (conforme à la norme EN 60335-2-102) évite que l'utilisateur ne soit en contact avec les pièces mobiles de l'appareil.
- Le conduit de fumées doit toujours être propre car les dépôts de suie ou d'huiles imbrûlées rétrécissent le passage, bloquent le tirage et compromettent le bon fonctionnement du poêle. En grande quantité, il existe un risque d'incendie si les pellets sont de mauvaise qualité (s'ils contiennent des colles, des huiles, des résidus plastiques ou s'ils sont farineux), des résidus se formeront le long du tuyau d'évacuation des pellets pendant le fonctionnement du poêle. Une fois le poêle éteint, ces résidus pourraient former, le long du tuyau, de petites braises qui pourraient atteindre le brasero, brûler les pellets et créer une fumée dense et nocive. Le réservoir doit toujours être fermé avec son couvercle. Si le tuyau est sale, le nettoyer.
- S'il est nécessaire d'éteindre un feu échappé du poêle ou du conduit de fumée, utiliser un extincteur ou appeler les Pompiers. **Ne jamais** utiliser de l'eau pour éteindre un feu à l'intérieur du brasero.
- Télécommande (le cas échéant): tenir les piles hors de la portée des enfants, risque d'ingestion. En cas d'ingestion, appeler immédiatement un médecin.
- Ne jamais charger manuellement les pellets dans le brûleur, car ceci peut générer une quantité anormale de gaz non brûlés, et donc un risque d'explosion dans la chambre.

## 4 AVERTISSEMENTS - CONDITIONS DE GARANTIE

### 4.1 INFORMATIONS

- Pour toute information, en cas de problème ou de dysfonctionnement, s'adresser au revendeur ou à un personnel qualifié.
- N'utiliser que le combustible déclaré par le Fabricant.
- Lors du premier allumage, il est normal que le produit émette de la fumée due au premier chauffage de la peinture. Il faut donc bien aérer le local où il est installé.
- Contrôler et vider périodiquement les parties inspectables du canal de fumée (ex: bouchons des raccords en T).
- Faire contrôler et nettoyer périodiquement le système d'évacuation des fumées.
- Le produit n'est pas un appareil de cuisson.
- Laisser toujours le couvercle du réservoir du combustible fermé.
- Conserver soigneusement ce manuel d'installation et d'utilisation car il doit accompagner le produit toute sa vie durant. En cas de vente ou de transfert à un autre utilisateur, il faut toujours veiller à ce que le manuel accompagne le produit.

### 4.2 USAGE PRÉVU

Le produit, qui fonctionne exclusivement avec des pellets de bois, doit être installé à l'intérieur d'un local.

### 4.3 CONTRÔLES DES PERFORMANCES DU PRODUIT

Tous nos produits ont été soumis à des ESSAIS ITT par un laboratoire tiers notifié (système 3) et conformément au Règlement (UE) numéro 305/2011 «Produits de construction», selon la norme EN 14785:2006 pour les appareils domestiques et la «Directive Machines» selon la norme EN 303-5 pour les chaudières.

En cas de tests effectués en vue d'une éventuelle surveillance du marché ou de contrôles d'inspection par des organismes tiers, il est nécessaire de tenir compte des mises en garde suivantes:

- 
- Pour obtenir les performances déclarées, le produit doit exécuter préalablement un cycle de fonctionnement d'au moins 6/8 heures.
- Configurer un tirage moyen des fumées de combustion comme indiqué dans le tableau «caractéristiques techniques du produit»
- Le type de pellet utilisé doit respecter la réglementation EN ISO 17225-2 classe A1 en vigueur. Pour la certification, ce sont des pellets de sapin qui sont généralement utilisés.
- L'apport d'énergie thermique peut varier selon la longueur et le pouvoir calorifique de ce combustible; certains réglages (accessibles depuis le menu utilisateur) peuvent donc s'avérer nécessaires pour respecter la consommation horaire spécifiée dans le tableau «Caractéristiques techniques du produit». Utiliser des pellets de classe A1 garantit d'avoir un pouvoir calorifique pratiquement semblable à celui utilisé dans la certification du produit; la taille des granulés de pellets peut influencer de manière importante sur les chargements horaires du combustible et par conséquent sur les performances du poêle; il est conseillé d'utiliser des pellets de 6 mm de diamètre et en moyenne de 24 mm de long (éviter des pellets trop longs ou trop brisés).
- Avec un appareil à bois, le combustible doit respecter la réglementation en vigueur EN ISO 17225-5 classe A1. Vérifier l'humidité du combustible qui doit être comprise entre 12 et 20 % (mieux encore si elle est proche des 12 %, pourcentage d'humidité du combustible généralement utilisé pour la certification). L'augmentation de l'humidité du combustible implique des réglages différents de l'air comburant, à effectuer en intervenant sur le dispositif de réglage correspondant, ce qui modifie ainsi les rapports de mélange entre air primaire et air secondaire.
- Il est important de vérifier le bon fonctionnement des dispositifs susceptibles d'influer sur les performances (par exemple les ventilateurs d'air ou les dispositifs de sécurité électriques) en cas de dommages dus à la manutention.
- Les performances nominales ont été obtenues en configurant le maximum de la puissance de flamme et de la ventilation ambiante en **mode automatique**.

### 4.4 CONDITIONS DE GARANTIE

Pour connaître la durée, les termes, les conditions et les limitations de la garantie conventionnelle de CADEL S.r.l., consulter la carte de garantie incluse avec le produit.

## EXCLUSIVEMENT POUR LE BENELUX

Si votre appareil est installé dans le Benelux il est fortement conseillé de l'enregistrer dans le site [http://www.fero.be/fr\\_BE/product-registration](http://www.fero.be/fr_BE/product-registration).

Si vous enregistrez votre appareil vous pouvez ainsi profiter d'un service après vente et une garantie exceptionnelle et efficace et d'être au courant des évolutions sur votre type d'appareil.

Vous trouvez des détails ultérieurs pour l'enregistrement sur le site web. Le poêle devrait être enregistré dans les 6 semaines successives à l'achat.

## 5 PIÈCES DÉTACHÉES

Toute réparation ou mise au point nécessaire doit être faite avec le plus grand soin et la plus grande attention; c'est pourquoi nous vous recommandons de vous adresser au concessionnaire qui a effectué la vente ou au Centre d'Assistance Technique le plus proche, en précisant:

- Modèle de l'appareil
- Numéro de série
- Type de problème

N'utiliser que des pièces détachées d'origine que vous pouvez trouver auprès de nos Centres d'Assistance.

## 6 ÉLIMINATION DES MATÉRIAUX

### 6.1 MISES EN GARDE POUR L'ÉLIMINATION CORRECTE DU PRODUIT

La démolition et l'élimination du produit sont à la charge et sous la responsabilité du propriétaire qui devra agir conformément aux lois en vigueur dans son pays en matière de sécurité, de respect et de protection de l'environnement.

À la fin de sa vie utile, le produit ne doit pas être éliminé avec les déchets urbains. Il peut être confié aux centres de tri sélectif mis à disposition par les administrations municipales, ou bien aux revendeurs qui fournissent ce service. Éliminer séparément le produit permet d'éviter des conséquences négatives possibles sur l'environnement et sur la santé liées à une élimination inappropriée et permet de récupérer les matériaux dont il est composé afin d'effectuer une importante économie d'énergie et de ressources.

Dans le tableau suivant et la vue éclatée correspondante à laquelle il se réfère sont mis en évidence les principaux composants qui peuvent se trouver dans l'appareil et les indications pour effectuer correctement leur séparation et leur élimination en fin de vie. Il faut en particulier séparer les composants électriques et électroniques et les éliminer auprès de centres habilités à cette activité, conformément aux dispositions de la directive DEEE 2012/19/UE et de ses transpositions nationales.

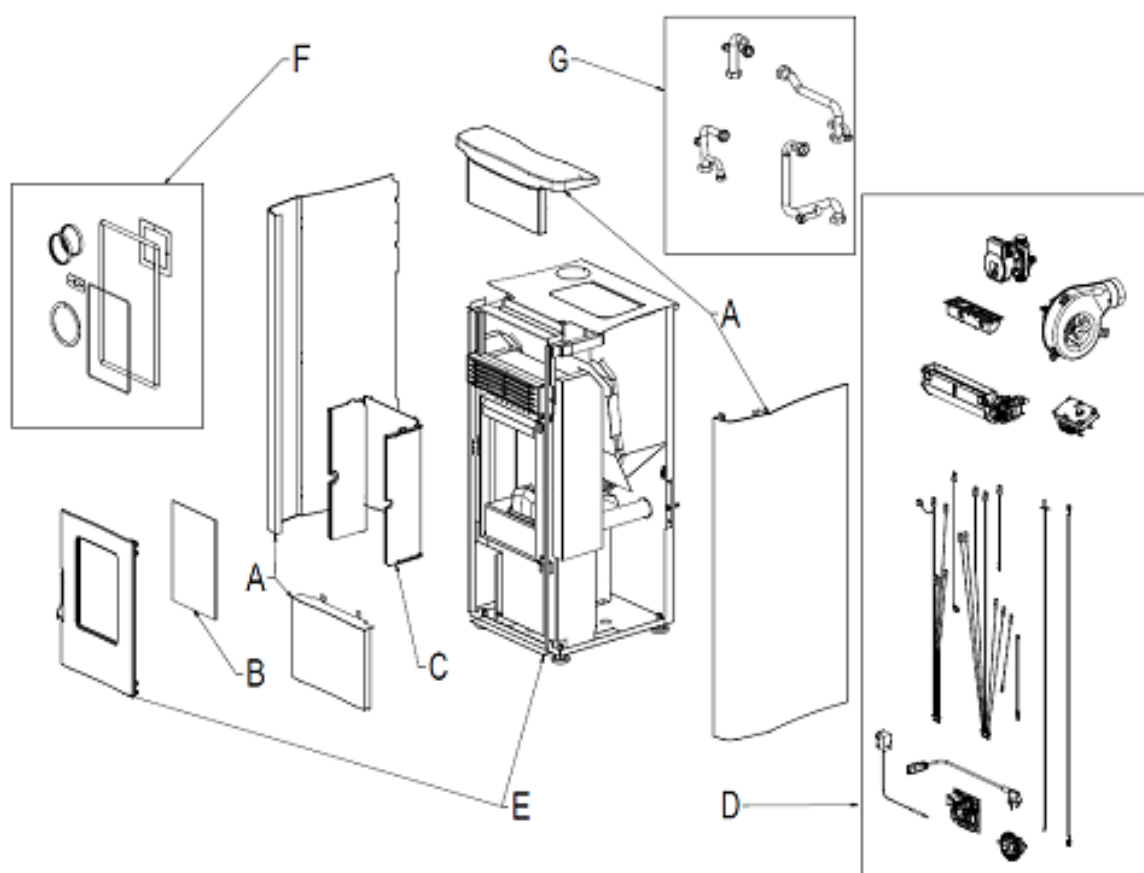

Fig. 1 - Dessin éclaté

LEGENDA	O ÉLIMINER	MATÉRIAUX
A. REVÊTEMENT EXTÉRIEUR	Le cas échéant, l'éliminer séparément en fonction du matériau dont il est composé :	Métal
		Verre
		Carreaux en terre cuite ou en céramique
		Pierre
B. VITRES DES PORTES	Le cas échéant, l'éliminer séparément en fonction du matériau dont il est composé :	Vitrocéramique (porte du foyer) : jeter dans les déchets inertes ou dans les déchets mixtes
		Verre trempé (porte du four) : jeter dans le verre
C. REVÊTEMENT INTÉRIEUR	Le cas échéant, l'éliminer séparément en fonction du matériau dont il est composé :	Métal
		Matériaux réfractaires
		Panneaux isolants
		Vermiculite
		Isolants, vermiculite, et réfractaires entrés en contact avec la flamme ou les gaz d'échappement (à jeter dans les déchets mixtes)
D. COMPOSANTS ÉLECTRIQUES ET ÉLECTRONIQUES	Les éliminer séparément auprès des centres agréés, conformément aux indications de la directive DEEE 2012/19/UE et à sa transposition nationale.	Câblages, moteurs, ventilateurs, circulateurs, écrans, capteurs, bougie d'allumage, cartes électroniques, piles.
E. STRUCTURE MÉTALLIQUE	Jeter séparément dans le métal	-
F. COMPOSANTS NON RECYCLABLES	Jeter dans les déchets mixtes	Ex: Joints, tuyaux en caoutchouc, silicone ou fibres, plastiques
G. COMPOSANTS HYDRAULIQUES	Le cas échéant, les éliminer séparément en fonction du matériau dont ils sont composés :	Cuivre
		Laiton
		Acier
		Autres matériaux

## 6.2 INFORMATIONS RELATIVES A LA GESTION DES DECHETS D'APPAREILS ELECTRIQUES ET ELECTRONIQUES CONTENANT DES PILES ET DES ACCUMULATEURS

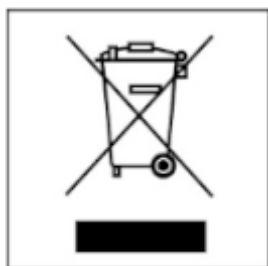

Fig. 2 - Élimination des déchets

Ce symbole présent sur le produit, sur les piles, sur les accumulateurs, sur l'emballage ou sur la documentation de référence, indique que le produit et les piles ou les accumulateurs ne doivent pas être collectés, récupérés ou éliminés avec les déchets domestiques au terme de leur vie utile.

Une gestion impropre des déchets d'équipements électriques et électroniques, des piles ou des accumulateurs peut causer le dégagement de substances dangereuses contenues dans les produits. Pour éviter d'éventuelles atteintes à l'environnement ou à la santé, on invite l'utilisateur à séparer cet appareil, et/ou les piles ou les accumulateurs, des autres types de déchets et de le confier au service municipal de collecte. On peut demander au distributeur de prélever le déchet d'appareil électrique ou électronique aux conditions et suivant les modalités prévues par les normes nationales de réception de la Directive DEEE 2012/19/UE.

La collecte sélective et le traitement correct des appareils électriques et électroniques, des piles et des accumulateurs, favorisent la conservation des ressources naturelles, le respect de l'environnement et assurent la protection de la santé.

Pour tout renseignement complémentaire sur les modalités de collecte des déchets d'appareils électriques et électroniques, des piles et des accumulateurs, il faut s'adresser aux Communes ou aux Autorités publiques compétentes pour la délivrance des autorisations.

## 6.3 INDICATIONS POUR L'ÉLIMINATION DE L'EMBALLAGE

Le matériel dont est fait l'emballage de l'appareil doit être éliminé correctement, dans le but d'en faciliter la collecte, la réutilisation, la récupération et le recyclage lorsque possible.

Le tableau ci-dessous donne la liste des composants qui peuvent constituer l'emballage et les indications correspondantes pour une élimination correcte.

DESCRIPTION	CODE MATÉRIAU	SYMBOLE	INDICATIONS DE TRI
- PLATEFORME EN BOIS - CAGEOT EN BOIS - PALETTE EN BOIS	BOIS FOR 50		Tri SÉLECTIF BOIS Vérifier les instructions fournies par l'organisme compétent sur la manière de collecter cet emballage à la déchèterie
- BOÎTE EN CARTON - CORNIÈRE EN CARTON - FEUILLE EN CARTON	CARTON ONDULÉ PAP 20		Tri SÉLECTIF PAPIER Vérifier les instructions fournies par l'organisme compétent
- CORNIÈRE EN CARTON	CARTON NON ONDULÉ PAP 21		Tri SÉLECTIF PAPIER Vérifier les instructions fournies par l'organisme compétent
- ÉTIQUETTES - NOTICE D'INSTRUCTIONS	PAPIER PAP 22		Tri SÉLECTIF PAPIER Vérifier les instructions fournies par l'organisme compétent
- SACHET DE L'APPAREIL	POLYÉTHYLÈNE HD-PE 2		Tri SÉLECTIF PLASTIQUE Vérifier les instructions fournies par l'organisme compétent
- SACHET DE L'APPAREIL - SACHET DES ACCESSOIRES - PAPIER BULLE - FEUILLE DE PROTECTION - ÉTIQUETTES	POLYÉTHYLÈNE LD PE 04		Tri SÉLECTIF PLASTIQUE Vérifier les instructions fournies par l'organisme compétent
- POLYSTYRÈNE - CHIPS	POLYSTYRÈNE PS 6		Tri SÉLECTIF PLASTIQUE Vérifier les instructions fournies par l'organisme compétent
- FEUILLARD - RUBAN ADHÉSIF	POLYPROPYLENE PP 5		Tri SÉLECTIF PLASTIQUE Vérifier les instructions fournies par l'organisme compétent
- VIS - AGRAFES DE FEUILLARD - ÉTRIER DE FIXATION	FER FE 40		Tri SÉLECTIF MÉTAL Vérifier les instructions fournies par l'organisme compétent sur la manière de collecter cet emballage à la déchèterie

## 7 CONNEXION WIFI - BLUETOOTH

### 7.1 EASY CONNECT PLUS



*Procédure valable uniquement pour les modèles dotés de la technologie wifi EASY CONNECT PLUS.*

CATEGORIES	ITEMS	SPECIFICATIONS
Wi-Fi	Protocols	802.11 b/g/n (802.11n up to 150 Mbps) A-MPDU and A-MSDU aggregation and 0.4 μs guard interval support
	Frequency range	2412 ~ 2484 MHz
Bluetooth (BLE)	Protocols	Bluetooth v4.2 BR/EDR and BLE specification
	Radio	NZIF receiver with -97 dBm sensitivity Class-1, class-2 and class-3 transmitter AFH
	Audio	CVSD and SBC

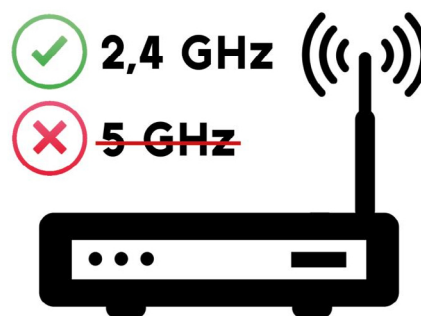

Fig. 3 - Module EASY CONNECT PLUS

Fig. 4 - Display EASY CONNECT PLUS

Fig. 5 - App EASY CONNECT PLUS

La documentation pour la connexion du wifi et l'utilisation de l'application est disponible en ligne aux adresses suivantes :

	<a href="https://www.cadelsrl.com/download-wi-fi/">https://www.cadelsrl.com/download-wi-fi/</a>
	<a href="http://www.free-point.it/it/downloads/">http://www.free-point.it/it/downloads/</a>
	<a href="https://www.pegasoheating.com/it/documenti/">https://www.pegasoheating.com/it/documenti/</a>

## 7.2 NAVEL STAND ALONE (OPTIONAL)



*Procédure valable uniquement pour les modèles dotés de la technologie wifi NAVEL STAND ALONE.*



**ATTENTION !** L'installation doit être **EXCLUSIVEMENT** réalisée par du personnel spécialisé.

Le fabricant décline toute responsabilité en cas de dommages aux choses ou aux personnes ou en cas de mauvais fonctionnement.

**Le module wifi utilise son propre réseau wifi domestique; vérifier la présence d'une couverture suffisante sur le lieu de son installation.**



*NB: pour les poêles équipés de l'écran à 3 touches, la programmation du thermostat n'est pas configurable via application.*

CATEGORIES	ITEMS	SPECIFICATIONS
Wi-Fi	Protocols	802.11 b/g/n (802.11n up to 150 Mbps) A-MPDU and A-MSDU aggregation and 0.4 μs guard interval support
	Frequency range	2412 ~ 2484 MHz
Bluetooth (BLE)	Protocols	Bluetooth v4.2 BR/EDR and BLE specification
	Radio	NZIF receiver with -97 dBm sensitivity Class-1, class-2 and class-3 transmitter AFH
	Audio	CVSD and SBC



**Fig. 6 - Modulo NAVEL STAND ALONE**



**Fig. 7 - App EASY CONNECT PLUS**

La documentation pour la connexion du wifi et l'utilisation de l'application est disponible en ligne aux adresses suivantes:

	<a href="https://www.cadelsrl.com/download-wi-fi/">https://www.cadelsrl.com/download-wi-fi/</a>
	<a href="http://www.free-point.it/it/downloads/">http://www.free-point.it/it/downloads/</a>
	<a href="https://www.pegasoheating.com/it/documenti/">https://www.pegasoheating.com/it/documenti/</a>

## 8 UTILISATION

### 8.1 AVANT-PROPOS

Pour un rendement maximum et une consommation minimum, suivre les instructions suivantes.

- Les pellets s'enflamment très facilement si l'installation a été effectuée correctement et si le conduit de fumées fonctionne.
- **Allumez à puissance 5**, pendant au moins 2 heures, pour permettre aux matériaux qui constituent la chaudière et le foyer d'absorber les sollicitations élastiques internes. Après 2 heures, l'odeur de peinture et de fumée disparaîtra.
- Pendant l'utilisation du poêle, la peinture à l'intérieur de la chambre de combustion pourrait subir des altérations. Ce phénomène peut être imputable à plusieurs raisons : excessif réchauffement du poêle, agents chimiques qui se trouvent à l'intérieur d'un mauvais type de granulé, mauvais tirage de la cheminée, etc. Par conséquent l'intégrité de la peinture dans la chambre de combustion ne peut pas être garantie.



Les résidus de graisses de production et les peintures peuvent dégager des odeurs et de la fumée pendant les premières heures de fonctionnement : nous conseillons vivement d'aérer la pièce parce qu'elles pourraient s'avérer nocives pour les personnes et pour les animaux.



Les valeurs de programmation de 1 à 5 sont paramétrées par le fabricant et ne peuvent être modifiées que par un technicien agréé.



Le produit aura tendance à se dilater ou à se contracter durant les phases d'allumage et de refroidissement ; il pourra par conséquent émettre de légers grincements..Ce phénomène, tout à fait normal vu que la structure est fabriquée en acier laminé, ne doit pas être considéré comme un défaut.

## 8.2 ECRAN TABLEAU DE CONTROLE

Rubriques du menu.

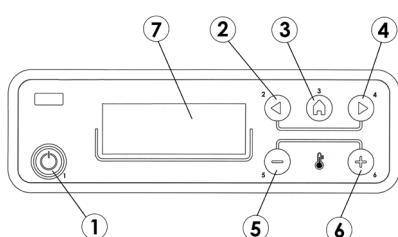

Fig. 8 - Tableau de controle

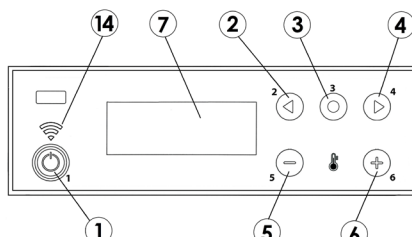

Fig. 9 - Tableau de controle (wi-fi)

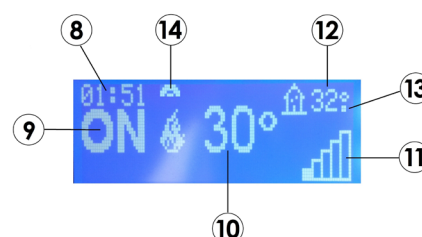

Fig. 10 - Display

### LÉGENDE Fig. 8|Fig. 9|Fig. 10

1	Allumage/arrêt de la chaudière (ESC)
2	Défilement du menu de programmation en diminuant.
3	Menu.
4	Défilement du menu de programmation en augmentant.
5	Diminue set température/fonctions de programmation.
6	Augmente set température/fonctions de programmation.
7	Ecran
8	Heure
9	État
10	Température configurée par l'utilisateur
11	Puissance instantanée
12	Température ambiante
13	Si présent le « . » = 0.5 °C (29.° = 29.5°)
14	Connessione Wi-Fi (opzionale - voir chapitre spécifique)

## 8.3 MENU PRINCIPAL

On y accède en appuyant sur la touche 3 (menu). Les rubriques accessibles sont:

- Date/Heure
- Timer
- Sleep (uniquement avec poêle allumé)
- Selection
- Info

Configuration date et heure

Pour régler la date et l'heure, procéder comme suit:

- Appuyer sur la touche "menu".
- Sélectionner "Date/Heure".
- Confirmer en appuyant sur "Menu".
- Défiler avec les flèches et sélectionner les variables à modifier une à la fois : Jour, heures, minutes, numéro du jour, mois, année.

- Sélectionner "menu" pour confirmer.
- A l'aide des touches + - modifier.
- Enfin, appuyer sur "menu" pour confirmer et sur "esc" pour sortir.

Configuration Timer (voir chapitre spécifique)

Configuration Sleep (voir chapitre spécifique)

## 8.4 MENU SELECTION

Le menu SELECTION permet d'intervenir sur les modes de fonctionnement du poêle:

a - Langue

Aa - UPS (affiché seulement si le poêle est installé)

b - Nettoyage (affiché seulement avec le poêle éteint)

c - Vis Sans Fin (affiché seulement avec le poêle éteint)

d - Bip

e - Therm. Deporte (activation)

f - Auto-Eco (activation)

g - Temps Off Eco (par défaut 5 minutes)

x - Easy Set

h - Dosage Pellet

i - Var.rpm Fumées

j - Test Composants (affiché seulement avec le poêle éteint)

k - Fonction Ramoneur (à activer uniquement lorsque le poêle est allumé, pour la vérification des émissions sur le terrain) l - Menu Technique

l - Menu Technique

m - Activation de la réserve de granulés de bois

n - Comfort Mode

o - Time-out charge

### a - Langue

Pour sélectionner la langue, procéder comme suit:

- Appuyer sur la touche "menu".
- Défiler avec les flèches et sélectionner "Sélection".
- Appuyer sur "menu" pour confirmer.
- Défiler avec les flèches et sélectionner "Langue".
- Appuyer sur "menu" pour confirmer.
- À l'aide des touches +-, sélectionner la langue souhaitée (IT/EN/DE/FR/ES/NL/PL/DA/SL)
- Appuyer sur "menu" pour confirmer et sur "esc" pour sortir.

### Aa - UPS

Pour activer la fonction 'UPS' (qui ne peut être activée que si le poêle est préparé), procéder comme suit :

- Presser la touche « menu ».
- Parcourir avec les flèches et sélectionner « Configurations »
- Presser « menu » pour confirmer.
- Parcourir avec les flèches et sélectionner « UPS ».
- Presser « menu » pour confirmer.
- Utiliser les touches + - pour sélectionner les minutes pendant lesquelles le poêle reste allumé.
- Presser « menu » pour confirmer et « esc » pour sortir.

### b - Nettoyage

Pour sélectionner "Nettoyage" (uniquement avec poêle éteint), procéder comme suit:

- Appuyer sur la touche "menu".
- Défiler avec les flèches et sélectionner "Sélection".
- Appuyer sur "menu" pour confirmer.
- Défiler avec les flèches et sélectionner "Nettoyage".
- Appuyer sur "menu" pour confirmer.
- À l'aide des touches + - sélectionner "on".
- Appuyer sur "menu" pour confirmer et sur "esc" pour sortir

### c - Vis Sans Fin

Pour sélectionner "Vis Sans Fin" (uniquement avec poêle éteint), procéder comme suit :

- Appuyer sur la touche "menu".
- Défiler avec les flèches et sélectionner "Sélection".
- Appuyer sur "menu" pour confirmer.
- Défiler avec les flèches et sélectionner "Vis Sans Fin".
- Appuyer sur "menu" pour confirmer.
- À l'aide des touches + - sélectionner "Activée".
- Appuyer sur "menu" pour confirmer et sur "esc" pour sortir.

#### **d - Bip**

Cette fonction est désactivée par défaut ; pour l'activer, procéder comme suit :

- Appuyer sur la touche "menu".
- Défiler avec les flèches et sélectionner "Sélection".
- Appuyer sur "menu" pour confirmer.
- Défiler avec les flèches et sélectionner "Bip".
- Appuyer sur "menu" pour confirmer.
- À l'aide des touches + - sélectionner "on".
- Appuyer sur "menu" pour confirmer et sur "esc" pour sortir.

#### **e - Therm. Deporte (voir chapitre spécifique)**

##### **f - Auto-Eco**

Pour sélectionner la fonction Auto-Eco, procéder comme suit :

- Appuyer sur la touche "menu".
- Défiler avec les flèches et sélectionner "Sélection".
- Appuyer sur "menu" pour confirmer.
- Défiler avec les flèches et sélectionner "Auto-Eco".
- Appuyer sur "menu" pour confirmer.
- À l'aide des touches + - sélectionner "on".
- Appuyer sur "menu" pour confirmer et sur "esc" pour sortir.

##### **g - Temps Off Eco**

Pour sélectionner la fonction Temps Off Eco, procéder comme suit :

- Appuyer sur la touche "menu".
- Défiler avec les flèches et sélectionner "Sélection".
- Appuyer sur "menu" pour confirmer.
- Défiler avec les flèches et sélectionner "Temps Off Eco".
- Appuyer sur "menu" pour confirmer.
- À l'aide des touches +/-, entrer les minutes.
- Appuyer sur "menu" pour confirmer et sur "esc" pour sortir.

##### **x - Easy Set**

Pour sélectionner la fonction Easy Set, procéder comme suit :

- Appuyer sur la touche "menu".
- Défiler avec les flèches et sélectionner "Sélection".
- Appuyer sur "menu" pour confirmer.
- Défiler avec les flèches et sélectionner "Easy Set".
- Appuyer sur "menu" pour confirmer.
- À l'aide des touches +/-, sélectionner Easy Set souhaitée (SET1 - SET2 - SET3 - SET4)
- Appuyer sur "menu" pour confirmer et sur "esc" pour sortir.

##### **h - Dosage Pellet**

Pour sélectionner la recette, procéder comme suit :

- Appuyer sur la touche "menu".
- Défiler avec les flèches et sélectionner "Sélection".
- Appuyer sur "menu" pour confirmer.
- Défiler avec les flèches et sélectionner "Dosage Pellet".
- Appuyer sur "menu" pour confirmer.
- À l'aide des touches + - modifier le %.

- Appuyer sur "menu" pour confirmer et sur "esc" pour sortir.

### **i - Var.rpm Fumees**

Pour modifier le paramètre, procéder comme suit :

- Appuyer sur la touche "menu".
- Défiler avec les flèches et sélectionner "Sélection".
- Appuyer sur "menu" pour confirmer.
- Défiler avec les flèches et sélectionner "Var.rpm Fumées".
- Appuyer sur "menu" pour confirmer.
- À l'aide des touches + - modifier le %.
- Appuyer sur "menu" pour confirmer et sur "esc" pour sortir.

### **j - Test Composants**

Pour activer la fonction "Test Composants" (uniquement avec poêle éteint), procéder comme suit :

- Appuyer sur la touche "menu".
- Défiler avec les flèches et sélectionner "Sélection".
- Appuyer sur "menu" pour confirmer.
- Défiler avec les flèches et sélectionner "Test Composants".
- Appuyer sur "menu" pour confirmer.
- À l'aide des touches + -, sélectionner le test à effectuer.
- Appuyer sur "menu" pour confirmer et sur "esc" pour sortir

### **k - Fonction Ramoneur**

Pour activer la fonction "ramonage", procéder comme suit:

- Appuyer sur la touche "menu".
- Défiler avec les flèches et sélectionner "Sélection".
- Appuyer sur "menu" pour confirmer.
- Défiler avec les flèches et sélectionner "Fonction Ramoneur".
- Appuyer sur "menu" pour confirmer.
- À l'aide des touches + - sélectionner "on" (off par défaut)
- Appuyer sur "menu" pour confirmer et sur "esc" pour sortir.

### **l - Menu Technique**

Pour accéder au Menu Technique, appeler un centre d'assistance car il faut un mot de passe pour entrer.

### **m - Activation de la réserve de granulés de bois**

- Pour accéder au menu technique, il est nécessaire d'appeler un centre d'assistance, car il faut un mot de passe pour entrer.
- Pour intervenir sur le « menu technique », agir comme suit :
- Presser la touche « menu ».
- Parcourir avec les flèches et sélectionner « Configurations »
- Presser « menu » pour confirmer.
- Parcourir avec les flèches et sélectionner « Activation de la réserve de granulés de bois ».
- Presser « menu » pour confirmer.
- Avec les touches + -, sélectionner « Marche/arrêt ».
- Presser « menu » pour confirmer et « esc » pour sortir

### **n - Comfort Mode**

- Pour accéder au menu technique, il est nécessaire d'appeler un centre d'assistance, car il faut un mot de passe pour entrer.
- Presser la touche « menu ».
- Parcourir avec les flèches et sélectionner « Configurations »
- Presser « menu » pour confirmer.
- Parcourir avec les flèches et sélectionner « Comfort Mode ».
- Presser « menu » pour confirmer.
- Avec les touches + -, sélectionner « Marche » (par défaut Arrêt)
- Presser « menu » pour confirmer et « esc » pour sortir

### **o - Temps mort charge**

- Pour accéder au menu technique, il est nécessaire d'appeler un centre d'assistance, car il faut un mot de passe pour entrer.

- Pour intervenir sur le « menu technique », agir comme suit :
- Presser la touche « menu ».
- Parcourir avec les flèches et sélectionner « Configurations »
- Presser « menu » pour confirmer.
- Parcourir avec les flèches et sélectionner « Temps mort charge ».
- Presser « menu » pour confirmer.
- Avec les touches + -, sélectionner « Marche » (par défaut Arrêt)
- Presser « menu » pour confirmer et « esc » pour sortir

## 8.5 INFO MENU

- Type produit
- Firmware version
- Software info
- Heures Tot.
- Allumage N.
- Rpm V.Fumees
- Temp.Fumees
- Tens. ventilateur air
- Vis Sans Fin
- Flamme

## 8.6 ALLUMAGE DU POÊLE

Nous vous rappelons que le premier allumage doit être effectué par un technicien qualifié et agréé qui contrôle la bonne installation, selon les normes en vigueur, et le bon fonctionnement.

- Si des livrets ou des manuels se trouvent dans la chambre de combustion, enlevez-les.
- S'assurer que la porte soit fermée.
- Assurez-vous que la fiche est insérée dans la prise électrique.
- Avant d'allumer le poêle, s'assurer que le brasero soit propre.
- Pour démarrer le poêle, maintenir appuyée la touche P1 pendant quelques instants jusqu'à l'affiche de « ON » avec la flamme clignotante sur le côté, le préchauffage de la résistance d'allumage commence. Après quelques secondes environ, la vis sans fin charge les pellets et le chauffage de la résistance continue. Lorsque la température est suffisamment élevée (après 5-8 minutes environ), l'allumage est considéré effectué.
- La phase d'allumage achevée, le poêle se met en mode de travail en affichant la puissance calorifique sélectionnée, la température ambiante et la **flamme grande** (voir Fig. 11).
- Si la valeur de la température ambiante dépasse la limite établie à partir du clavier lors du réglage de la température, la puissance calorifique est portée au minimum en affichant la **flamme petite** (voir Fig. 12). Lorsque la température ambiante retourne au-dessous de la température configurée, le poêle retourne à la puissance configurée.



Fig. 11 - Flamme grande

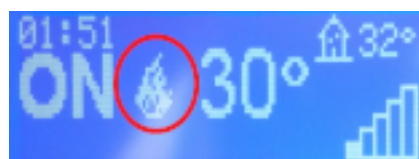

Fig. 12 - Flamme petite

## 8.7 ÉCHEC ALLUMAGE

Si les pellets ne s'allument pas, l'absence d'allumage sera signalée par une alarme A01 « Non-démarrage ».

Si la température ambiante est plus basse de 5°C, la résistance pourrait ne pas chauffer suffisamment pour assurer l'enclenchement du pellet, par conséquent, vider le brasier du pellet imbrûlé et répéter l'allumage.

Un trop-plein de pellets dans le brasero ou des pellets humides ou brasero sales rendent l'allumage difficile. Une épaisse fumée blanche nocive pour la santé et pouvant entraîner des explosions dans la chambre de combustion peut se former. Il ne faut donc pas rester devant le poêle lors de la phase d'allumage si l'on constate la présence d'une épaisse fumée blanche.



*Si après quelques mois la flamme est faible et/ou de couleur orange, ou si le verre devient considérablement noir, ou le brasier s'incruste, nettoyer le poêle, nettoyer le tuyau de fumées et le conduit des fumées.*



**ATTENTION !**

*S'assurer que le foyer soit dépourvu de granulés et de cendres accumulés à cause d'un mauvais allumage. Si le foyer n'est pas nettoyé avant un rétablissement, on risque d'autres mauvais allumages et même une explosion dans certains cas.*

## 8.8 ARRÊT (SUR LE PANNEAU : OFF AVEC LA FLAMME CLIGNOTANTE)

Si vous appuyez sur la touche d'arrêt ou s'il y a une signalisation d'alarme, le poêle entre dans la phase d'arrêt thermique qui prévoit l'exécution automatique des phases suivantes:

- Le chargement du pellet cesse.
- Le ventilateur ambiant continue de fonctionner jusqu'à atteindre la température souhaitée.
- Le ventilateur des fumées est configuré au maximum et il y reste jusqu'à atteindre la température souhaitée, plus 10 minutes ultérieures de sécurité au terme desquelles, si la T des fumées est descendue au-dessous du seuil d'arrêt, il s'arrête définitivement, sinon, la phase de refroidissement continue.
- Si le poêle s'est éteint régulièrement mais, par inertie thermique la température des fumées dépasse à nouveau le seuil, la phase d'arrêt redémarre jusqu'à ce que la température redescende.

## 8.9 COUPURE D'ÉNERGIE

- Après une coupure de l'alimentation électrique inférieure à 10 secondes, le poêle retrouve la puissance fixée.
- Après une coupure de l'alimentation électrique de plus de 10 secondes, le poêle entre dans la phase d'arrêt. Une fois la phase de refroidissement terminée, le poêle repart automatiquement en suivant les différentes phases.

## 8.10 MENU REGLAGES

Pour accéder au menu réglages, procéder comme suit :

- Appuyer sur les touches - +.
- Défiler avec les flèches < > et sélectionner "Conf T. Amb" ou "Vit.Echangeur 1" ou "Vit.Echangeur 2" ou "Comfort Mode" ou "Flamme".
- Appuyer sur "menu" pour entrer dans l'option choisie.
- Modifier avec les touches + -.
- Appuyer sur "menu" pour confirmer et sur "esc" pour sortir.

**Conf T. Amb** - cette fonction permet de configurer la température que l'on souhaite atteindre dans le lieu où le poêle est installé pour un maximum de 5°C à un maximum de 35°C. Lorsque cette condition est réalisée, le poêle se met dans un état correspondant aux valeurs minimales de consommation (flamme et vitesse du ventilateur d'air chaud au minimum) pour reprendre ensuite les valeurs configurées quand la température ambiante descend au-dessous du seuil configuré (voir **Fig. 13**).

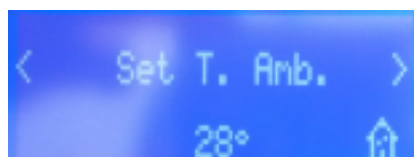

Fig. 13 - Écran

NOTA : Le point à droite de la température ambiante lue sur l'écran (en haut à droite) du panneau des commandes indique le demi-degré (ex. 23.° équivaut à 23.5°C).

**Vit.Echangeur 1** - cette fonction permet de sélectionner la vitesse souhaitée pour les ventilateurs ambiants de 1 à 5 ou A. A signifie automatique, la ventilation suit la puissance, configuration conseillée (voir **Fig. 14**).

**Vit.Echangeur 2** - (UNIQUEMENT POUR POÊLES AVEC CANALISATION) cette fonction permet de sélectionner la vitesse souhaitée pour les ventilateurs CONDUITS D'AÉRATION de 1 à 5 ou A. A signifie automatique, la ventilation suit la puissance, configuration conseillée (voir **Fig. 15**).

**Vit.Echangeur 3** - (UNIQUEMENT POUR POÊLES AVEC CANALISATION) cette fonction permet de sélectionner la vitesse souhaitée pour les ventilateurs CONDUITS D'AÉRATION de 1 à 5 ou A. A signifie automatique, la ventilation suit la puissance, configuration conseillée (voir **Fig. 16**).



Fig. 14 - Écran



Fig. 15 - Écran

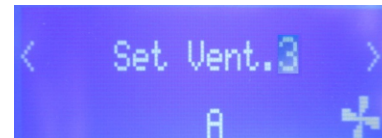

Fig. 16 - Écran

Avec la fonction « 1 » ou « 2 » ou « 3 » ou « 4 » ou « 5 », on oblige le ventilateur à toujours tourner à la puissance sélectionnée. (Par exemple: si nous réglons sur 3, le ventilateur, même s'il est à puissance 5, tournera comme s'il était à puissance 3, etc.).



À la puissance maximum 5 avec des ventilateurs à la puissance minimum 1, il y a un risque de surchauffe du poêle pouvant déclencher l'alarme de sécurité thermique "SECURITE THERM".

**Comfort Mode** - Dans les versions à air, il ne peut pas être désactivé. À la puissance 1, les ventilateurs sont éteints. Dans les versions avec canalisation, le mode confort permet d'activer ou désactiver automatiquement tous les ventilateurs à la puissance 1. En cas de configuration automatique (A), le mode confort est actif par défaut et désactive, en même temps que le ventilateur d'ambiance, ceux de la canalisation. Pour les réactiver, il suffit de configurer pour ces derniers un réglage différent de l'automatique, p. ex. 1, 2, 3, 4, 5.

**Flamme** - cette fonction permet de configurer la puissance de la flamme à partir d'un minimum de 1 à un maximum de 5. Les niveaux de puissance correspondent à une valeur différente de consommation du combustible, en configurant 5, l'espace se réchauffe plus vite ; en configurant 1, la température peut être maintenue constante pour une plus longue durée. Le set flamme se configure automatiquement au minimum lorsque la valeur de la température configurée est satisfaite. Si une seule encoche est affichée, le poêle est en puissance de flamme 1. Si 5 encoches sont affichées, le poêle est en puissance de flamme 5. Mais si les encoches clignotent, un nettoyage automatique est en cours.

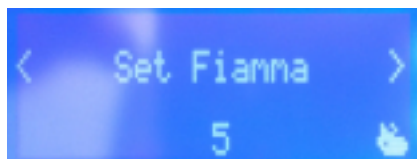

Fig. 17 - Écran



Fig. 18 - Niveaux de puissance

## 8.11 MODE PROGRAMME (TIMER) - MENU PRINCIPAL



Le réglage du jour et de l'heure courants est fondamental pour le fonctionnement correct du timer.

Il y a six programmes TIMER à configurer; pour chacun d'entre eux, l'utilisateur peut décider l'heure d'allumage, d'arrêt et les jours de la semaine où l'activer.

Lorsqu'un ou plusieurs programmes sont activés, le panneau affiche alternativement l'état du poêle et TIMER "n" où "n" est le numéro relatif aux programmes timer activés.

Exemple:

- TIMER 1 Programme timer 1 activé.
- TIMER 1-4 Programmes timer 1 te 4 activés.
- TIMER 1-2-3-4-5-6 Programmes timer tous activés.

### EXEMPLE DE PROGRAMMATION

Avec poêle allumé ou éteint :

- entrer dans le MENU,
- défiler avec les flèches <> jusqu'à la rubrique TIMER,
- appuyer sur la touche "menu".
- le système propose "P1" (appuyer sur les touches <> pour les timers suivants P2, P3, P4, P5, P6)
- pour activer "P1", appuyer sur la touche "menu"
- appuyer sur + - et sélectionner "ON"
- confirmer avec la touche "menu".

Comme heure de départ, il proposera 00:00 ; avec la touche +-, régler l'heure de départ et appuyer sur la touche "menu" pour confirmer. Le passage suivant propose une heure d'arrêt qui correspond à 10 minutes plus tard par rapport à celle configurée pour l'allumage. appuyer sur la touche + et régler l'heure d'arrêt, confirmer avec la touche "menu".

Ensuite, les jours de la semaine où activer ou pas le timer que vous venez de configurer, vous seront proposés. A l'aide de la touche - ou +, mettre en évidence, avec le fond blanc, le jour où vous souhaitez activer le timer et confirmer avec la touche "menu". Si aucun jour de la semaine n'est confirmé comme étant activé, à son tour le programme timer ne sera pas activé à l'écran d'état.

Continuer avec la programmation des jours suivants ou appuyer sur "ESC" pour sortir. Répéter la procédure pour programmer les autres timers.

## 8.12 EXEMPLES DE PROGRAMMATION

P1			P2		
on	off	jour	on	off	jour
08:00	12:00	lundi	11:00	14:00	lundi
Poêle allumé de 08:00 à 14:00					
on	off	jour	on	off	jour
08:00	11:00	lundi	11:00	14:00	lundi
Poêle allumé de 08:00 à 14:00					
on	off	jour	on	off	jour
17:00	24:00	lundi	00:00	06:00	mardi
Poêle allumé du lundi 17:00 à mardi 06:00					

## 8.13 REMARQUES POUR LE FONCTIONNEMENT TIMER

- Le départ avec timer se produit toujours avec la dernière température et ventilation imposées (ou avec les configurations par défaut de 20°C et V3 si elles n'ont jamais été modifiées)
- Il est possible de configurer l'heure d'arrêt de « l'heure d'allumage + 10 minutes » jusqu'à 23:50. Si l'on configure 24:00 comme heure d'arrêt, le poêle ne s'éteindra pas (n'utiliser cette heure d'arrêt, par exemple, que si le jour suivant il y a un programme qui continue à partir de 00:00).
- Si l'heure d'arrêt n'est pas déjà mémorisée, elle propose une heure d'allumage à + 10 minutes.
- Un programme timer éteint le poêle à 24:00 d'un jour et un autre programme l'allume à 00:00 du jour suivant: le poêle reste allumé.
- Un programme propose un allumage et un arrêt à des heures comprises à l'intérieur d'un autre programme timer: si le poêle est déjà allumé, le start n'aura aucun effet tandis que le OFF éteindra le poêle.
- Avec le poêle allumé et le timer activé, appuyer sur la touche OFF et le poêle s'arrête, il se rallumera automatiquement à la prochaine heure prévue par le timer.
- Avec le poêle éteint et le timer activé, appuyer sur la touche ON et le poêle s'allume, il s'éteindra à l'heure prévue par le timer activé.

## 8.14 MODE AUTO ECO (VOIR POINTS F-G MENU SELECTION A PAG. 14)

Pour activer le mode "Auto-Eco" et le réglage du temps, voir **MENU SELECTION a pag. 14**.

La possibilité de régler le "Temps Off Eco" découle du besoin d'obtenir un fonctionnement correct dans les différents espaces où le poêle peut être installé et également pour éviter des arrêts et des rallumages continus si la température ambiante est sujette à des changements (courants d'air, espaces peu isolés, etc.).

La procédure d'arrêt depuis ECO s'active automatiquement lorsque le dispositif de rappel puissance est satisfait (sonde ambiante + 1°C ou thermostat externe à contact ouvert, voir **(Fig. 19)**), la diminution du temps « Temps Off Eco » commence (d'usine 5 minutes, voir **Fig. 20**, modifiable à l'intérieur du menu « Configurations »). Pendant cette phase, l'affichage du petit panneau est ON avec flamme petite et en alternance Chrono (si actif) - Eco actif



Fig. 19 - Eco actif 1



Fig. 20 - Eco actif 2



Fig. 21 - Eco actif 3

En haut de l'écran sont affichées les minutes pour indiquer le compte à rebours pour Eco Stop. La flamme se porte en P1 et elle y reste jusqu'à l'écoulement du temps « Temps Off Eco » programmé et, si les conditions sont encore satisfaites, elle passe à la phase d'arrêt. Le comptage de l'arrêt depuis ECO se met à zéro si l'un des dispositifs retourne à appeler puissance.

À partir du moment où l'arrêt commence, sur le panneau s'affiche : Off - Eco Actif - flamme petite clignotante (voir **Fig. 21**).

Lorsque les conditions de poêle éteint sont atteintes, le panneau affiche OFF-ECO Actif avec un symbole de flamme éteint. Pour le

rallumage depuis ECO, les conditions suivantes doivent être satisfaites en même temps :

- Sonde ambiante - 1°C ou thermostat externe à contact fermé (pour au moins 20" afin d'éviter des faux rappels)
- Lorsque 5 minutes depuis le début de l'arrêt sont écoulées.

## 8.15 FONCTION SLEEP (MENU PRINCIPAL)

Sleep s'active uniquement avec le poêle allumé; il permet de configurer rapidement une heure à laquelle le produit doit s'éteindre. Pour configurer Sleep, procéder comme suit:

- Entrer dans MENU
- Défiler avec les flèches <> jusqu'à la rubrique SLEEP
- Appuyer sur Menu
- Avec les touches + -, régler l'heure d'arrêt souhaitée.

Le panneau propose une heure d'arrêt de 10 minutes après l'heure actuelle, à régler avec la touche 4 jusqu'au jour suivant ( il est donc possible de reculer l'arrêt jusqu'à un maximum de 23 heures et 50 minutes).



Fig. 22 - Sleep

Si j'active la fonction SLEEP avec TIMER activé, le premier a la prévalence et par conséquent, le poêle ne s'éteindra pas à l'heure prévue par le timer mais à l'heure établie à partir du sleep, même si elle est postérieure à l'heure d'arrêt prévue par le timer.

## 8.16 FONCTION EASY SET (VOIR POINTS X MENU SELECTION A PAG. 14)

Le bon fonctionnement d'un poêle à granulés dépend principalement du conduit de fumée auquel il est raccordé. Une fois raccordé, il est tout aussi important de régler correctement les paramètres de combustion. La fonction Easy Set vous permet de régler automatiquement la combustion de manière plus simple, si vous constatez des difficultés de la part du poêle à brûler correctement le combustible.

Dans le menu « Paramètres », au niveau de la fonction Easy Set, il y a 4 configurations possibles : SET1-SET2-SET3-SET4. Sélectionnez le SET en fonction de votre type d'installation effectuée.

### Attention, avant de modifier la programmation du poêle :

- il est recommandé de toute manière de modifier les réglages d'usine sous la supervision d'un technicien agréé.
- assurez-vous que le conduit de fumée a été installé et certifié par un technicien qualifié, conformément aux lois en vigueur

### Explications des configurations "Easy Set" disponibles par rapport à quelque installation "type" de référence :

**SET 0 :** Paramètres par défaut

**SET 1 :** Sortie de fumée verticale

**SET 2 :** Sortie de fumée verticale concentrique (utilisée principalement en France)

**SET 3 :** Sortie de fumée concentrique horizontale ventouse (utilisée et légalisée exclusivement en France)

**SET 4 :** Raccord de fumée avec partie horizontale

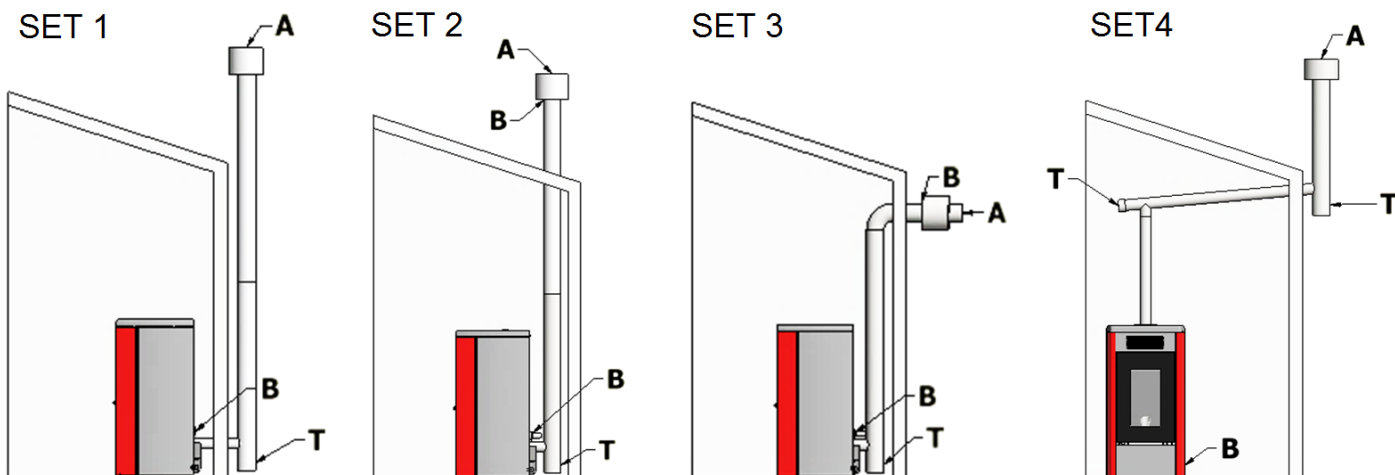

Fig. 23 - Ensemble d'exemples

LEGENDA	Fig. 23
A	Sortie de fumée
B	Prise d'air comburant
T	Trappe d'inspection

## 8.17 RECETTE PELLETS (VOIR POINT H MENU SELECTION A PAG. 14)



*Changements à apporter avec l'aide du technicien agréé.*



*S'active uniquement avec la fonction Easy Set désactivée, "SET: 0" !*

Cette fonction sert à adapter le poêle aux pellets. En effet, vu que le marché propose de nombreux types de pellets, le fonctionnement du poêle varie beaucoup en fonction de la qualité du combustible. Si les pellets ont tendance à se boucher dans le brasier à cause d'un excès de chargement de combustible ou si la flamme est toujours haute même aux faibles puissances et, vice-versa si la flamme est basse, il est possible de diminuer/augmenter l'apport de pellets dans le brasier :

Les valeurs disponibles sont :

-30 = Diminution de 30% par rapport à la configuration d'usine.

-25 = Diminution de 25% par rapport à la configuration d'usine.

-20 = Diminution de 20% par rapport à la configuration d'usine.

-15 = Diminution de 15% par rapport à la configuration d'usine.

-10 = Diminution de 10% par rapport à la configuration d'usine.

-5 = Diminution de 5% par rapport à la configuration d'usine.

0 = Aucune variation.

+5 = Augmentation de 5% par rapport à la configuration d'usine.

+10 = Augmentation de 10% par rapport à la configuration d'usine.

+15 = Augmentation de 15% par rapport à la configuration d'usine.

## 8.18 VARIATION TR/MIN FUMÉES (VOIR POINT I MENU SELECTION A PAG. 14)



*Changements à apporter avec l'aide du technicien agréé.*



*S'active uniquement avec la fonction Easy Set désactivée, "SET: 0" !*

Si l'installation présente des difficultés pour l'évacuation des fumées, (absence de tirage, voire pression dans le conduit), il est possible d'augmenter la vitesse d'écoulement des fumées et des cendres. Cette modification permet également de résoudre de manière optimale l'ensemble d'éventuels problèmes de colmatage des pellets dans le brasier et la formation de sédiments dans le fond du brasier qui se créent à cause des combustibles de mauvaise qualité ou qui produisent beaucoup de cendres. Les valeurs disponibles sont de -27% à +27% avec des variations de 3 points à la fois. La variation en négatif peut servir si la flamme est trop basse.

## 8.19 FONCTION RAMONAGE (UNIQUEMENT POUR LES TECHNICIENS D'ENTRETIEN) - VOIR POINT K MENU SELECTION A PAG. 14

Cette fonction ne peut être activée que le poêle étant allumé et en distribution de puissance et force de fonctionnement en chauffage avec le paramètre P5, avec ventilateur (le cas échéant) en V5. D'éventuelles corrections doivent être effectuées en pourcentage de chargement/ventilation fumées. La durée de cet état est de 20 minutes, le compte à rebours est affiché sur le panneau. À tout moment, le technicien peut interrompre cette phase en appuyant rapidement sur la touche on/off.

## 8.20 FONCTION ACTIVATION RÉSERVE GRANULÉS DE BOIS

L'appareil est équipé d'un système logiciel qui prévient lorsque la pastille est sur le point de se terminer.

- Message sur l'affichage « RÉSERVE A GRANULES DE BOIS », l'appareil passe en mode économie d'énergie et passe en mode P1.

Après avoir rempli le réservoir de granulés, appuyez sur 3 pour réinitialiser la « RÉSERVE À GRANULÉS » et laisser le produit atteindre la puissance définie.

Dans la partie supérieure de l'écran sont indiquées les minutes de la durée « RÉSERVE GRANULÉS DE BOIS ». Tous les 3', un avertissement acoustique (bip) rappelle de recharger le réservoir de granulés de bois.



Fig. 24 - Réserve de granulés de bois

Des granulés de bois non adaptés provoque une mauvaise combustion et peut ne pas fonctionner correctement la fonction « RÉSERVE DE GRANULÉS DE BOIS ».

## 8.21

### 8.22 FONCTION DE MINUTERIE DE FONCTIONNEMENT GRANULES DE BOIS ET TEMPS MORT CHARGE

Lorsque l'on ouvre la porte du réservoir le système de chargement s'arrête.

« TEMPS MORT CHARGE » : l'unité de contrôle est équipée d'une minuterie qui avertit acoustiquement (avec 3 bips) que le temps de charge disponible est terminé.

Si l'utilisateur a besoin de plus de temps pour terminer le chargement du réservoir, après le signal acoustique, il doit fermer rapidement le couvercle du réservoir et attendre 5-6 secondes. De cette manière, la minuterie est réinitialisée et la vis sans fin commence à laisser les granulés de bois tomber.

Après 5 à 6 secondes, rouvrez le couvercle du réservoir et procédez au chargement des granulés. Pendant cette opération, vérifiez que la flamme sur le brasier est présente.

### 8.23 EXTRACTION DE L'INSERT

L'insert est ainsi composé :

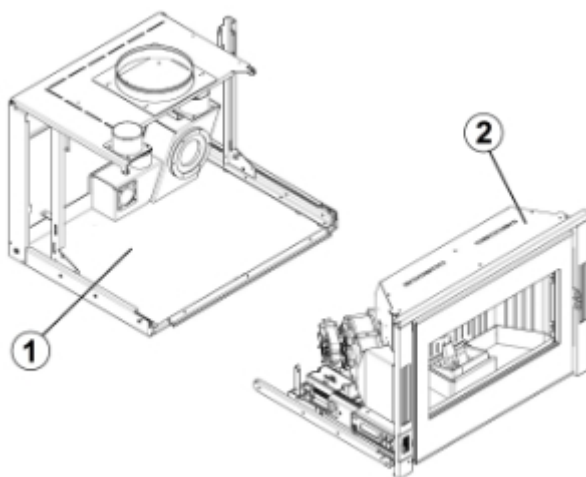

Fig. 25 - Structure + corps machine

LÉGENDE	Fig. 25
1	Structure
2	Corps machine

Pour extraire l'insert, procéder comme suit :

- Ouvrir la porte.
- Soulever le crochet (voir Fig. 26) et tirer vers soi le corps machine (voir Fig. 27).
- Après avoir extrait le corps machine, il est possible d'accéder au réservoir des granulés.



Fig. 26 - Soulever le crochet



Fig. 27 - Extraction du corps machine

## 9 CARBURANT

### 9.1 COMBUSTIBLE

- Utilisez des granulés de qualité car cela affecte considérablement le pouvoir calorifique et les résidus de cendres.
- Des pellets inadaptés provoquent une mauvaise combustion et obstruent souvent les braseros et les conduits d'évacuation ; la consommation augmente, les rendements calorifiques diminuent, le colmatage du verre et la quantité de cendres et d'imbrûlés augmentent.



*Tout granulés humide engendre une mauvaise combustion et un mauvais fonctionnement; il faudra par conséquent s'assurer de le stocker dans des locaux secs et à une distance d'un mètre au moins du poêle et/ou de toute autre source de chaleur.*

- Il est conseillé d'essayer différents types de pellets disponibles sur le marché et de choisir celui qui donne les meilleures performances.

Ne pas utiliser de pellets autres que ceux en bois naturel car ils peuvent contenir des composants chimiques, très agressifs, qui corrodent le métal.

- Sur le marché, il existe des granulés de qualité et de dimensions variables : plus le granulé est petit, plus l'apport de combustible est important, ce qui entraîne une mauvaise combustion.



*Selon le type de granulés, il peut être nécessaire d'étalonner les paramètres, contactez un centre de service agréé.*

Les principales certifications de qualité pour les pellets qui existent sur le marché européen permettent de garantir que le combustible rentre dans la classe A1/A2 selon la norme ISO 17225-2. Ces certifications, comme par exemple ENPlus, DINplus, Ö-Norm M7135, garantissent notamment le respect des caractéristiques suivantes :

- pouvoir calorifique : 4,6 ÷ 5,3 kWh/kg.
- Teneur en eau : ≤ 10 % du poids.
- Pourcentage de cendres : max. 1,2 % du poids (A1 inférieur à 0,7 %).
- Diamètre : 6±1/8±1 mm.
- Longueur : 3÷40 mm.
- Contenu : 100 % bois non traité et sans aucun ajout de substances liantes.



**Il est obligatoire d'utiliser la classe de pellets certifiés A1 selon la norme ISO 17225-2. L'utilisation de pellets non conformes aux indications précédentes compromet le fonctionnement de votre produit et peut, par conséquent, entraîner l'annulation de la garantie et de la responsabilité sur le produit.**

## 9.2 APPROVISIONNEMENT GRANULÉS



Fig. 28 - Ouverture incorrecte du sac des granulés

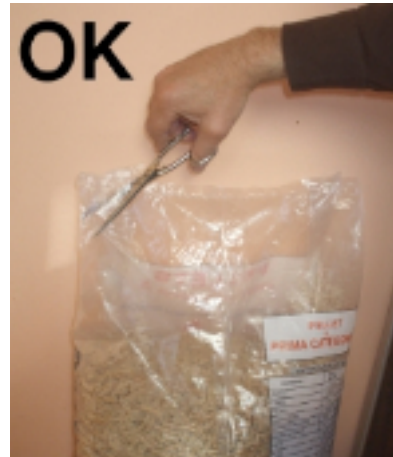

Fig. 29 - Ouverture correcte du sac des granulés

Il est déconseillé de remplir le réservoir avec les granulés quand le poêle est en marche.

- Ne pas mettre en contact le sachet de combustible avec les surfaces chaudes du poêle.
- Il ne faut pas verser dans le réservoir des résidus de combustible (braises imbrûlées) venant des restes d'allumages.

## 9.3 TIMER DE RAVITAILLEMENT PELLET

Ce poêle est doté d'un timer de sécurité qui s'active **90 secondes** après que la porte du réservoir du pellet reste ouverte pendant le ravitaillement (voir **Fig. 30** et **Fig. 32**). Les 90 secondes écoulées, le poêle se met en alarme dépression «A05» et procède à la phase d'arrêt.

Attendre la fin de l'arrêt et puis rallumer le poêle.



Fig. 30 - Porte ouverte



Fig. 31 - joint détérioré

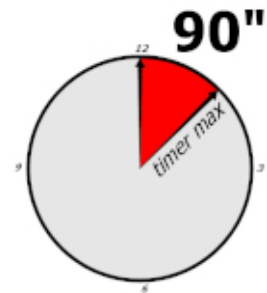

Fig. 32 - Timer : 90 secondes



*Pour un bon fonctionnement, le poêle doit fonctionner avec la porte de ravitaillement pellet toujours fermée, si elle reste ouverte pendant plus de 90 secondes, le poêle s'éteindra.*

- Lorsque l'on ouvre la porte du réservoir le système de chargement s'arrête.



*Ne fermez pas le couvercle avec les granulés sous le joint car il se détériore et n'a plus de joint (voir **Fig. 31**).*

## 9.4 CHARGEMENT DES GRANULÉS AVEC EXTRACTION DU CORPS MACHINE

Pour charger les granulés par l'extraction du corps machine, procéder comme suit:



*Fig. 33 - Extraction de l'insert*

- Pour extraire l'insert (voir **EXTRACTION DE L'INSERT** a pag. 23).
- Verser des granulés à l'intérieur du réservoir (voir Fig. 33).
- Repositionner l'insert dans sa position originale.

## 9.5 CHARGEMENT DES GRANULÉS PAR LE TIROIR (EN OPTION)

Pour charger les granulés par le tiroir, procéder comme suit:



*Fig. 34 - Chargement des granulés avec tiroir*



*Fig. 35 - Pousser les granulés avec une petite pelle*

- Extraire le tiroir et verser des granulés à l'intérieur (voir Fig. 34).
- À l'aide de la petite pelle fournie, pousser les granulés vers le fond du tiroir (voir Fig. 35).
- Repositionner le tiroir dans sa position originale.

## 9.6 CHARGEMENT DES GRANULÉS PAR LA TRAPPE (EN OPTION)

Pour charger les granulés par la trappe, procéder comme suit:



*Fig. 36 - Chargement des granulés avec trappe*



*Fig. 37 - Fixation de la glissière*



*Fig. 38 - Chargement des granulés avec la glissière*

- Ouvrir la porte de la trappe et verser des granulés à l'intérieur (voir **Fig. 36**).
- Pour que l'opération de recharge des granulés soit plus facile, une glissière a été fournie avec la trappe:
- Accrocher les dents de la glissière dans les logements appropriés (voir **Fig. 37**).
- Verser avec un sachet ou une pelle les granulés à l'intérieur (voir **Fig. 38**).
- Retirer la glissière et repositionner la porte de la trappe dans position originale.

## 10 VENTILATION

- Le poêle est doté d'une ventilation.
- L'air repoussé par le ventilateur permet au poêle de se maintenir à un bas régime de température évitant des sollicitations excessives des matériaux qui le composent.
- Ne pas obstruer les fentes d'air chaud avec des objets, car il y a un risque de surchauffe du poêle!
- Le poêle n'est pas adapté pour la cuisson des aliments.



*Fig. 39 - Ne pas obstruer les fentes d'air*

## 11 TELECOMMANDE (OPTIONAL)

- Le poêle peut être commandé par télécommande (optional)
- Pour le fonctionnement il faut 1 pile du type Lithium battery CR 2025 (3Volt)
- Température de fonctionnement 0 °C / 50 °C
- Signal infrarouge 38 khz



Les piles usées contiennent des métaux nocifs pour l'environnement et doivent donc être éliminées séparément dans des bacs prévus à cet effet.



*Fig. 40 - Télécommande*

**LÉGENDE Fig. 40**

<b>Touche 1</b>	Augmente la température désirée (5÷35 °C)
<b>Touche 2</b>	Diminue la température désirée (35÷5 °C)
<b>Touche 3</b>	On / off
<b>Touche 4</b>	Menu
<b>Touche 5</b>	Diminue la puissance du niveau 5 au niveau 1
<b>Touche 6</b>	Augmente la puissance du niveau 1 au niveau 5

## 12 TÉLÉCOMMANDE AVEC THERMOSTAT (EN OPTION)

- Le poêle peut être commandé par une télécommande avec thermostat code 5024010 (en option)
- 3 piles AAA au nickel-cadmium (1,5 volt) sont nécessaires pour le fonctionnement
- Température de fonctionnement 0 °C/50 °C
- Signal radio BLE 2,4 GHz
- Télécommande avec sonde d'ambiance intégrée avec une résolution de 0,5 °C

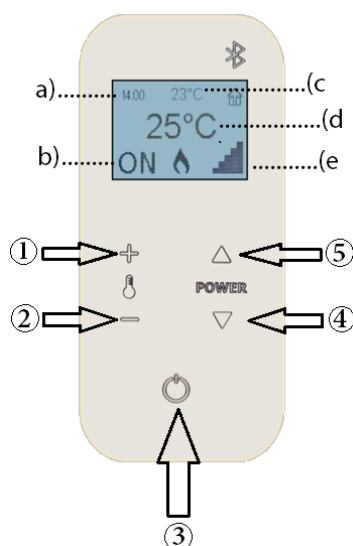
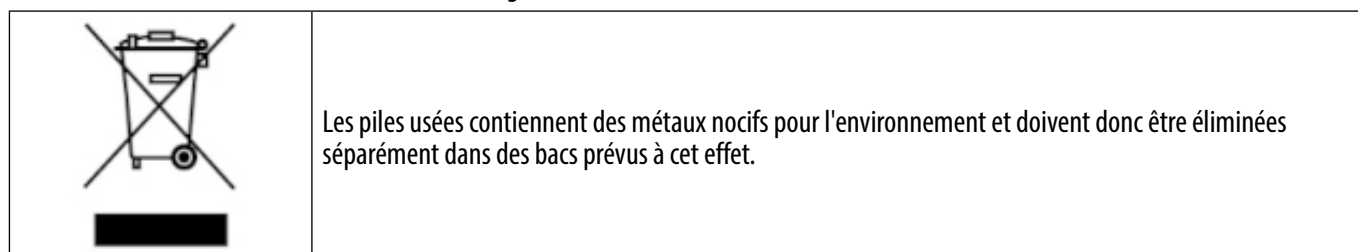

**Fig. 41 - Télécommande avec thermostat**

**LÉGENDE Fig. 41**

<b>a</b>	Heure
<b>b</b>	État
<b>c</b>	Température ambiante
<b>d</b>	Température configurée
<b>e</b>	Puissance
<b>1</b>	Augmente la température souhaitée (5÷35 °C)
<b>2</b>	Diminue la température souhaitée (35÷5 °C)
<b>3</b>	On/off
<b>4</b>	Diminue le niveau de puissance de 5 à 1
<b>5</b>	Augmente le niveau de puissance de 1 à 5
<b>3 + 4</b>	Pour accéder au menu, appuyer simultanément sur les touches 3 et 4 pendant quelques secondes

La télécommande permet de communiquer avec l'écran du poêle et, grâce à la sonde d'ambiance intégrée, peut gérer la température de la pièce comme un thermostat.

La télécommande permet de :

- Allumer et éteindre le poêle.
- Configurer la température souhaitée en appuyant sur les touches + ou - (1 ou 2).
- Régler la puissance souhaitée en appuyant sur la touche d'augmentation ou de diminution de la puissance (4 ou 5).
- Accéder au menu de la télécommande en appuyant simultanément sur les touches d'allumage et de diminution de la puissance pendant quelques secondes (3 + 4).
- **La télécommande fonctionne UNIQUEMENT avec afficheur visible Fig. 42.**



Fig. 42 - Affichage visible

## 13 DISPOSITIFS DE SECURITE ET ALARMES

Le produit est équipé des dispositifs de sécurité suivants.

### 13.1 PRESSOSTAT

- Contrôle la pression dans le conduit des fumées. Il bloque la vis sans fin du chargement de pellets dans les cas suivants :
  - déchargement bouché
  - contre-pressions importantes (vent)
  - passages des fumées engorgés
  - réservoir de chargement pellet ouvert
  - porte feu ouverte ou joints usés ou abîmés.
  - voir VARIATION RPM FUMÉES Manuel de l'Utilisateur

### 13.2 SONDE TEMPERATURE FUMÉES

Relève la température des fumées en permettant le démarrage ou bien en arrêtant le produit lorsque la température des fumées descend en-dessous de la valeur préconfigurée.

### 13.3 THERMOSTAT DE CONTACT DANS LE RÉSERVOIR À COMBUSTIBLE

Un thermostat à réarmement manuel est installé dans le réservoir, ce thermostat intervient si l'excursion thermique du réservoir dépasse les limites admises, en éliminant la possibilité que les granulés, qui se trouvent à l'intérieur du réservoir, puissent prendre feu à cause de la surchauffe.

- «Alarme thermostat»: le thermostat coupe le courant électrique à la vis sans fin.
- Restaurer l'erreur à l'aide de la touche P4. Le poêle effectue une phase de «NETTOYAGE» et «OFF».
- Dévisser le capuchon noir (voir Fig. 43), appuyer sur le bouton et revisser le capuchon de protection (ZEN - ZEFIRO uniquement).
- Nettoyer le brasier et redémarrer le poêle au moyen de la touche P4.

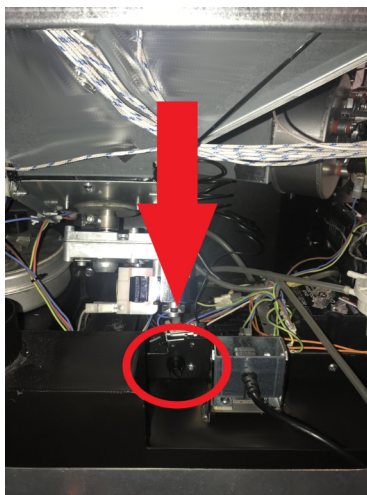

*Fig. 43 - Réarmement manuel: il se trouve derrière le réservoir, près de la prise d'alimentation*

### 13.4 DISPOSITIFS DE SECURITE ELECTRIQUE

La chaudière est protégée des sauts de courant violents par un fusible général qui se trouve dans le petit panneau d'alimentation placé sur l'arrière de la chaudière. D'autres fusibles pour la protection des cartes électroniques sont situés sur celles-ci.

### 13.5 VENTILATEUR FUMÉES

Si le ventilateur s'arrête, la carte électronique bloque de façon rapide la fourniture de pellets et le message d'alarme s'affiche.

### 13.6 MOTOREDUCTEUR

Si le motoréducteur s'arrête, la chaudière continue de fonctionner jusqu'à tant que ne s'éteigne la flamme pour cause de manque de combustible et jusqu'à tant que le niveau minimum de refroidissement ne soit pas atteint.

### 13.7 DEFAUT TEMPORAIRE DE COURANT

Si le manque de tension électrique est inférieure à 10", le poêle retourne à l'état de fonctionnement précédent; s'il dépasse 10", il effectue un cycle de refroidissement/rallumage.

### 13.8 DEFAUT D'ALLUMAGE

Si durant la phase d'allumage, aucune flamme ne se développe, la chaudière se met en alarme.

### 13.9 COUPURE DE COURANT AVEC POELE ALLUME

En cas de manque de tension de réseau (BLACKOUT), le poêle se comporte de la façon suivante:

- Blackout inférieur à 10": il reprend son fonctionnement en cours;
- Si une perte d'alimentation supérieure à 10" se produit avec le poêle allumé ou en phase d'allumage, lorsque le poêle est à nouveau alimenté, le reporter dans la condition de fonctionnement précédente en suivant la procédure suivante:

- 1) Effectue une phase de refroidissement maximale.
- 2) Effectue une nouvelle allumage.

Durant la phase 1, le panneau affiche ON BLACK OUT.

Durant la phase 2, le panneau affiche Allumage.

Si lors de la phase 1, le poêle reçoit des commandes sur le tableau et donc effectuées manuellement par l'utilisateur, alors le poêle cesse d'effectuer l'état de restauration après blackout et il procède à un allumage et à un arrêt comme demandé par la commande.

### 13.10 SIGNALISATIONS DES ALARMES

Si une condition de fonctionnement différente de celle prévue par le fonctionnement régulier du poêle se produit alors une condition d'alarme apparaît.

Le tableau de contrôle donne des indications sur le motif de l'alarme en cours.

SIGNALISATION TABLEAU	TYPE DE PROBLEME	SOLUTION
A01	Défaut d'allumage du feu.	Contrôler la propreté du brasier/le niveau des pellets dans le réservoir.
		Contrôler le niveau du pellet dans le réservoir.
		Contrôler que le brasier soit correctement positionné dans son logement et qu'il n'y ait pas d'incrustations ou d'imbrûlés.
		Contrôler que le couvercle du pellet et que la porte feu soient correctement fermés
		Conduit d'évacuation des fumées bouché
		Résistance d'allumage endommagée
A02	Extinction anormale du feu.	Contrôler le niveau des pellets dans le réservoir.
A03 Alarme thermostats	La température du réservoir pellets ou la température de l'eau dépasse le seuil de sécurité prévu.	Attendre la fin de la phase de refroidissement, annuler l'alarme et rallumer le poêle en plaçant le chargement du combustible au minimum (menu SELECTION - Dosage Pellet).
		Vérifier que la poussière ne bouche pas la grille d'aération réalisée sur le dos du poêle.
		Si l'alarme persiste, contacter le centre d'assistance. Vérifier si le ventilateur d'ambiance fonctionne correctement (le cas échéant).
A04	Surchauffe des fumées.	Le seuil des fumées imposé a été dépassé. Réduire le chargement des pellets (menu SELECTION - Dosage Pellet).
A05 Alarme pressostats	Intervention du pressostat des fumées. (voir VARIATION RPM FUMES Manuel de l'Utilisateur)	Vérifier les obstructions de la cheminée / l'ouverture de la porte du feu, l'ouverture du réservoir pellet, l'étanchéité des joints, le nettoyage des conduits latéraux d'évacuation des fumées, raccord de porte-tuyau obstrué, cheminée trop longue, conditions météo défavorables, poêle bouché.
@VRT 2 A06 Alarme de nettoyage	@VRT 2 Nettoyeur bloqué	Nettoyer le brasier et retirer tout objet bloquant le mécanisme de rotation.
[2 : (Alarme visible uniquement en présence d'un brasier autonettoyant)]		Si l'alarme persiste, contacter le centre de service.
A08	Fonctionnement anormal du ventilateur fumées.	Si l'alarme persiste, contacter le centre d'assistance.
A09	Panne de la sonde fumées.	Si l'alarme persiste, contacter le centre d'assistance.
SERVICE	Avis de maintenance périodique (ne bloque pas).	Lorsque cette mention clignotante apparaît à l'allumage, cela signifie que les heures de fonctionnement préétablies avant la maintenance sont écoulées. Appeler le centre d'assistance.

### 13.11 MISE A ZERO DE L'ALARME

Pour mettre l'alarme à zéro, il faut appuyer sur la touche 1 (ESC) pendant quelques instants. Le poêle effectue un contrôle pour déterminer si la cause de l'alarme persiste ou pas.

Dans le premier cas, l'alarme sera de nouveau affichée, dans le second cas, elle se placera sur OFF.

Si l'alarme persiste, contacter le centre d'assistance.

## 14 NETTOYAGE ORDINAIRE

### 14.1 AVANT-PROPOS

Pour une longue durée de vie du poêle, le nettoyer régulièrement comme indiqué dans les paragraphes reportés ci-dessous.

- Les conduits d'évacuation des fumées (conduit de cheminée + conduit de fumée + cheminée) doivent toujours être propres, nettoyés et contrôlés par un ramoneur qualifié, en conformité avec les normes locales, selon les indications du fabricant de la cheminée et les directives de votre compagnie d'assurance.
- En cas d'absence de normes locales et de directives de votre compagnie d'assurance, il est nécessaire d'effectuer le nettoyage du conduit de cheminée, du conduit de fumée et de la cheminée au moins une fois par an.
- Au moins une fois par an, il est nécessaire de faire nettoyer la chambre de combustion, de vérifier les joints, de nettoyer les

moteurs et les ventilateurs et de contrôler la carte électrique.



*Toutes ces opérations doivent être programmées à temps avec le service Technique d'assistance agréé.*

- Après une longue période de non-utilisation, avant d'allumer le poêle, contrôler que le système d'évacuation des fumées ne soit pas obstrué.
- Si le poêle est utilisé de manière continue et intense, toute l'installation (y compris la cheminée) doit être nettoyée et contrôlée à une fréquence plus importante.
- Pour un éventuel remplacement des parties endommagées, demander une pièce détachée d'origine à votre Revendeur Agréé.

## 14.2 AVANT CHAQUE ALLUMAGE

Nettoyer le brasier de la cendre et des éventuelles incrustations qui pourraient obstruer les trous de passage de l'air. Dans le cas d'épuisement de pellets dans le réservoir, il est possible que des pellets non brûlés s'accumulent dans le brasier. Toujours vider le brasier des résidus avant chaque allumage. Contrôler qu'il n'y ait pas trop de cendre accumulée sous le compartiment du brasier, si elle dépasse 2 cm de hauteur, il est conseillé de l'ouvrir.



*SE RAPPELER QUE SEUL UN BRASIER POSITIONNÉ ET NETTOYÉ CORRECTEMENT PEUT GARANTIR UN BON ALLUMAGE ET UN FONCTIONNEMENT OPTIMAL DE VOTRE PRODUIT À PELLETS.*

Pour nettoyer de façon efficace le brasier, il faut l'extraire complètement de son emplacement et nettoyer parfaitement tous les trous et la grille placée sur le fond. En utilisant des pellets de bonne qualité, normalement il suffit d'utiliser un pinceau pour remettre le composant en bon état de marche.

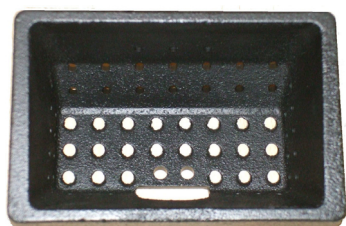

*Fig. 44 - Exemple de brasier propre*



*Fig. 45 - Exemple de brasier sale*

## 14.3 NETTOYAGE DU BRASERO ET DU TIROIR À CENDRE

Tous les 2 jours, nettoyer le brasero et le tiroir à cendre.

- Ouvrir la porte.



*Fig. 46 - Enlevement du brasero*



*Fig. 47 - Nettoyage du brasero*

- Enlever le brasero (voir **Fig. 46**) de son logement, en le soulevant comme sur la photo, et vider la cendre.
- Si nécessaire nettoyer à l'aide d'un objet pointu les trous obstrués par des incrustations (voir **Fig. 47**).



**Fig. 48 - Extraction du tiroir à cendre**



**Fig. 49 - Nettoyage avec goupillon**

- Enlever le tiroir à cendre (voir **Fig. 48**) de son logement, en le soulevant comme sur la photo, et vider la cendre.
- Nettoyer également le trou où tombent les pellets avec un goupillon (voir **Fig. 49**).
- Les cendres doivent être mises dans un récipient métallique avec un couvercle étanche. Ce récipient ne doit jamais entrer en contact avec des matériaux combustibles (par exemple posé sur un sol en bois), car la cendre conserve longtemps la braise allumée.
- On peut jeter la cendre dans les déchets organiques quand elle est totalement éteinte.
- Faire attention à la flamme si elle est de couleur rouge, faible ou si elle dégage de la fumée noire : dans ce cas, cela signifie que le brasero est incrusté et qu'il faut le nettoyer. S'il est trop usé, il doit être remplacé.

#### 14.4 NETTOYAGE DU RÉSERVOIR



**Fig. 50 - Nettoyage réservoir**

Lors de chaque ravitaillement de granulés, contrôler la présence éventuelle de farine/sciure ou d'autres résidus au fond du réservoir. Enlever les résidus à l'aide d'un aspirateur (voir **Fig. 50**).

#### 14.5 NETTOYAGE ANNUEL DU CONDUIT DES FUMÉES

Chaque année, enlever la suie à l'aide de brosses.

Le nettoyage doit être effectué par un technicien compétent qui s'occupera du nettoyage du conduit de cheminée, du conduit de fumées et de la cheminée, il vérifiera leur bon fonctionnement et délivrera une déclaration écrite attestant la sécurité de l'installation. Cette opération doit être effectuée au moins une fois par an.

Dans la période d'inutilisation, il est conseillé de débrancher l'appareil du conduit de fumée. Cela évite la formation de condensation à l'intérieur de la chambre de combustion.

#### 14.6 NETTOYAGE GÉNÉRAL

Pour le nettoyage des parties extérieures et intérieures du poêle, ne pas utiliser de pailles de fer, acide muriatique ou d'autres produits corrosifs et abrasifs.

#### 14.7 NETTOYAGE DES PARTIES EN MÉTAL PEINT

Pour le nettoyage des parties en métal peint, utiliser un chiffon souple. Ne jamais utiliser des produits dégraissants comme de l'al- cool, des diluants, de l'acétone, de l'essence car ils endommageraient irrémédiablement la peinture.

#### 14.8 REMPLACEMENT DES JOINTS

Si les joints de la porte à feu, du réservoir ou de la chambre des fumées se détériorent, il est nécessaire de les faire remplacer par un technicien agréé afin de garantir le bon fonctionnement du poêle.



Utiliser uniquement des pièces de rechange d'origine.

## 14.9 NETTOYAGE DE LA VITRE

La vitrocéramique de la porte à feu résiste à une température de 700°C mais n'est pas résistant aux écarts de températures. Un éventuel nettoyage à l'aide de produits pour vitre achetés dans le commerce doit se faire quand la vitre est froide pour ne pas provoquer l'explosion de ce dernier.



Il faut nettoyer la vitre de la porte feu tous les jours!

## 14.10 MISE EN HORS SERVICE (FIN DE SAISON)

À la fin de chaque saison, avant d'éteindre le produit, il est conseillé d'éliminer complètement les pellets du réservoir à l'aide d'un aspirateur à long tube.

Il est conseillé d'enlever les pellets inutilisés du réservoir car ils peuvent retenir l'humidité, de débrancher toute canalisation de l'air comburant pouvant amener de l'humidité à l'intérieur de la chambre de combustion mais surtout, de demander à un technicien spécialisé de rafraîchir la peinture à l'intérieur de la chambre de combustion avec des peintures siliconées spécifiques en spray (à acheter dans n'importe quel point de vente ou dans les STA) lors des opérations d'entretien programmé annuel de fin de saison. La peinture protège ainsi les parties à l'intérieur de la chambre de combustion, en bloquant tout type de processus d'oxydation.

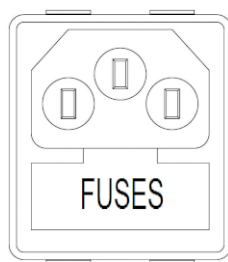

Fig. 51 - Hublot avec les fusibles à enlever

**Durant la période d'inutilisation, l'appareil doit être débranché du réseau électrique. Pour une plus grande sécurité, surtout en présence d'enfants, nous conseillons d'enlever le câble d'alimentation.**

Si au rallumage, l'écran du panneau de contrôle ne s'allume pas, cela signifie qu'il pourrait être nécessaire de remplacer le fusible de service.

Sur le côté du produit, il y a un compartiment porte-fusibles qui se trouve à proximité de la prise d'alimentation. Après avoir débranché les fiches de la prise de courant, ouvrir le couvercle du compartiment porte-fusibles à l'aide d'un tournevis et si nécessaire, les faire remplacer (3,15 A retardé) par un technicien autorisé et qualifié.

## 14.11 CONTRÔLE DES COMPOSANTS INTERNES



### ATTENTION!

**Le contrôle des composants électromécaniques internes doit être effectué uniquement par un personnel qualifié ayant des connaissances techniques concernant la combustion et l'électricité.**

Il est conseillé de réaliser cet entretien périodique annuel (avec un contrat d'assistance programmé) qui porte sur le contrôle visuel et de fonctionnement des composants internes. Le récapitulatif des interventions de contrôle et/ou d'entretien indispensables pour le fonctionnement correct du produit est indiqué ci-dessous.

UTILISATEUR/TECHNICIEN	PARTIES/PÉRIODE	1 JOUR	2-3 JOURS	7 JOURS	1 AN
PAR L'UTILISATEUR	Brasier	X			
	Brasier autonettoyant (si présent)		X		
	Compartment à cendres **			X	
	Vitre		X		
PAR UN TECHNICIEN QUALIFIÉ	Échangeur supérieur				X
	Échangeur inférieur				X
	Canal de fumée				X
	Joint d'étanchéité				X
	Fonctionnalité de fermeture de la porte				X

\*\* Le vidage du compartiment à cendres dépend de plusieurs facteurs (type de pellet, puissance du poêle, utilisation du poêle, type d'installation...); c'est votre expérience qui vous indiquera le temps exact de vidage.

## 15 EN CAS D'ANOMALIES





### 15.1 SOLUTION DES PROBLÈMES























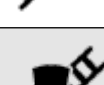





*Avant tout essai et/ou intervention du technicien agréé, il devra vérifier que les paramètres de la carte électronique correspondent à son tableau de référence.*



*En cas de doute sur l'utilisation de poêle, TOUJOURS appeler le personnel technique agréé afin d'éviter des dommages irréparables!*

PROBLEME	CAUSE	SOLUTION	INTERVENTION
Le panneau de contrôle ne s'allume pas	Le poêle n'est pas alimenté	Vérifier que la fiche soit raccordée.	
	Fusibles de protection dans la prise électrique ont sauté	Remplacer les fusibles protection prise électrique (3,15A-250V).	
	Panneau de commande défectueux	Remplacer la console du panneau de commande.	
	Câble plat défectueux	Remplacer le câble plat.	
	Carte électronique défectueuse	Remplacer la carte.	

PROBLEME	CAUSE	SOLUTION	INTERVENTION
Les pellets n'arrivent pas dans la chambre de combustion	Réservoir vide	Remplir le réservoir.	
	Porte du feu ouverte ou portillon du pellet ouvert	Fermer la porte du feu et le portillon du pellet et contrôler qu'il n'y ait pas de grains de pellet en correspondance avec le joint.	
	Poêle bouché	Nettoyer la chambre des fumées	
	Vis sans fin bloquée par un objet étranger (par exemple des clous)	Nettoyer la vis sans fin.	
	Motoréducteur vis sans fin cassé	Remplacer le motoréducteur.	
	Vérifier qu'aucune "ALARM ACTIVE"	Faire contrôler le poêle par un technicien agréé.	
Le feu s'éteint et le poêle s'arrête	Réservoir vide	Remplir le réservoir.	
	Vis sans fin bloquée par un objet étranger (par ex. des clous)	Nettoyer la vis sans fin.	
	Pellets de mauvaise qualité	Essayer avec d'autres types de pellets.	
	Paramètre configuré dans la carte à la phase 1 est trop bas	Régler la charge des pellets.	
	Vérifier qu'aucune "ALARM ACTIVE" n'apparaisse à l'écran.	Faire contrôler le poêle par un technicien agréé.	
	La porte n'est pas parfaitement fermée ou les joints sont usés	Vérifiez le joint de la porte et remplacez les joints.	
	Phase d'allumage non conclue	Vider le brasier et répéter l'allumage.	
	Évacuation obstruée	La cheminée d'évacuation est partiellement ou totalement bouchée. Contacter un fumiste expert pour effectuer une vérification de l'évacuation du poêle jusqu'au terminal de cheminée. Nettoyer immédiatement.	

PROBLEME	CAUSE	SOLUTION	INTERVENTION
Flamme faible ou orange, les pellets ne brûlent pas correctement et la vitre se noircit	Air de combustion insuffisant	Contrôler les points suivants: obstructions éventuelles de l'entrée d'air comburant à l'arrière ou sous le poêle; grille du brasero obstruée et/ou logement brasero obstrué par un excès de cendre. Faire nettoyer par un technicien agréé les pales et l'intérieur de l'aspirateur. (voir VARIATION RPM FUMEEES Manuel de l'Utilisateur)	
	Évacuation obstruée	La cheminée d'évacuation est partiellement ou totalement obstruée. Appeler un ramoneur qualifié qui effectuera un contrôle depuis l'évacuation du poêle jusqu'au terminal de cheminée. Nettoyer immédiatement.	
	Poêle bouché	Nettoyer l'intérieur du poêle	
	Aspirateur des fumées cassé	Les pellets peuvent brûler grâce à la dépression du conduit de fumées sans l'aide de l'aspirateur. Faire immédiatement remplacer l'aspirateur des fumées. Le fonctionnement du poêle sans l'aspirateur des fumées peut être nocif pour la santé.	
Le ventilateur échangeur continue à tourner même si le poêle est froid	Sonde de température des fumées défectueuse	Faire remplacer la sonde des fumées.	
	Carte électronique défectueuse	Faire remplacer la carte électronique.	
Cendres autour du poêle	Joints de la porte défectueux ou abîmés	Faire remplacer les joints.	
	Tuyaux du conduit de cheminée non hermétiques	Consulter un ramoneur qualifié qui effectuera immédiatement les raccordements avec du silicone haute température et/ou le remplacement des tuyaux par des tuyaux répondant aux normes en vigueur. La canalisation des fumées non hermétique peut nuire à la santé.	
Le poêle à puissance maximale mais il ne chauffe pas	Température ambiante atteinte	Le poêle marche au minimum Élever la température ambiante souhaitée	
Le poêle marche à plein régime. L'écran affiche "Surchauffe Fumees"	Température limite des fumées atteinte	Le poêle marche au ralenti, pas de problème.	
Le conduit de fumée du poêle condense	Température des fumées trop basse	Vérifier que le conduit de fumée ne soit pas obstrué	
		Augmenter la puissance minimale de l'appareil (descente de granulés et vitesse ventilateurs)	
		Installer un collecteur de condensation	
Le poêle marche à plein régime. L'écran affiche "SERVICE"	Avis de maintenance périodique (ne bloque pas)	Lorsque cette mention clignotante apparaît à l'allumage, cela signifie que les heures de fonctionnement préétablies avant la maintenance sont écoulées. Appeler le centre d'assistance.	

# 16 INFORMATIONS POUR APPAREILS DE CHAUFFAGE LOCAUX À COMBUSTIBLE SOLIDE (EU) 2015/1185 - (EU) 2015/1186 (FICHE PRODUIT)

Fabricant	CADEL srl - Via Foresto Sud 7 - 31025 Santa Lucia di Piave (TV) - Italy		
Marque: identification du modèle	CADEL: ZEFIRO3 9kW FREEPOINT: ZEN AIRTIGHT		
Description	Poêle à granulés de bois		
Fonction de chauffage indirect	Non		
Puissance thermique directe	9,3 kW		
Puissance thermique indirecte	- kW		
Norme de référence	EN 14785		
Organisme notifié	KIWA S.p.a.(N.B.0476)		
Combustible de référence (un seul)	Bois comprimé ayant un taux d'humidité < 12 %	OUI	
	Bûches de bois ayant un taux d'humidité ≤ 25 %	NON	
	Autre biomasse ligneuse	NON	
η <sub>s</sub>		84	%
EEI		123	-
Classe d'efficacité énergétique (échelle A++ à G)		A+	
Émissions dues au chauffage des locaux à la puissance thermique nominale	PM (al 13% O <sub>2</sub> )	19	mg/Nm <sup>3</sup>
	OGC (al 13% O <sub>2</sub> )	2,6	mg/Nm <sup>3</sup>
	CO (al 13% O <sub>2</sub> )	148	mg/Nm <sup>3</sup>
	NO <sub>x</sub> (al 13% O <sub>2</sub> )	127	mg/Nm <sup>3</sup>
Émissions dues au chauffage des locaux à la puissance thermique minimale <i>Requis uniquement si le facteur de correction F(2) ou F(3) est appliqué</i>	PM (al 13% O <sub>2</sub> )	19,2	mg/Nm <sup>3</sup>
	OGC (al 13% O <sub>2</sub> )	3,3	mg/Nm <sup>3</sup>
	CO (al 13% O <sub>2</sub> )	294	mg/Nm <sup>3</sup>
	NO <sub>x</sub> (al 13% O <sub>2</sub> )	108	mg/Nm <sup>3</sup>
Puissance thermique	Puissance thermique nominale (P <sub>nom</sub> )	9,3	kW
	Puissance thermique minimale (indicative) (P <sub>min</sub> )	2,7	kW
Rendement utile (PCI brut)	Rendement utile à la puissance thermique nominale (η <sub>th,nom</sub> )	88,4	%
	Rendement utile à la puissance thermique minimale (indicatif) (η <sub>th,min</sub> )	94,2	%
Consommation d'électricité auxiliaire	À la puissance thermique nominale (e <sub>l,max</sub> )	0,114	kW
	À la puissance thermique minimale (e <sub>l,min</sub> )	0,040	kW
	En mode veille (e <sub>l,sb</sub> )	0,003	kW
Type de contrôle de la puissance thermique/de la température de la pièce (sélectionner un seul type)	Contrôle de la puissance thermique à un palier, pas de contrôle de la température de la pièce	NON	
	Contrôle à deux ou plusieurs paliers manuels, pas de contrôle de la température de la pièce	NON	
	Contrôle de la température de la pièce avec thermostat mécanique	NON	
	Contrôle électronique de la température de la pièce	NON	
	Contrôle électronique de la température de la pièce et programmeur journalier	NON	
	Contrôle électronique de la température de la pièce et programmeur hebdomadaire	OUI	
Autres options de contrôle (sélectionner une ou plusieurs options)	Contrôle de la température de la pièce, avec détecteur de présence	NON	
	Contrôle de la température de la pièce, avec détecteur de fenêtre ouverte	NON	
	Contrôle à distance	NON	
Puissance requise par la veilleuse permanente	Puissance requise par la veilleuse (le cas échéant) (P <sub>pilot</sub> )	N.D.	kW
<b>Respecter les précautions spécifiques à prendre pour l'installation, l'assemblage, l'utilisation et l'entretien indiquées dans la notice ainsi que les règles nationales et locales en vigueur.</b>			
Date d'émission: 30.11.2021	Legal Representative	<b>CADEL s.r.l.</b> Via Foresto Sud, 7 - 31026 SANTA LUCIA DI PIAVE (TV) Tel. 0438 738869 - Fax 0438 73343 Partita IVA 03282130265 R.E.A. - TV 227665 - Reg. Soc. Trib. TV 185949	

# 17 INFORMATIONS POUR APPAREILS DE CHAUFFAGE LOCAUX À COMBUSTIBLE SOLIDE (EU) 2015/1185 - (EU) 2015/1186 (FICHE PRODUIT)

Fabricant	CADEL srl - Via Martiri della Libertà 74 - 31025 Santa Lucia di Piave (TV) - Italy		
Marque: identification du modèle	CADEL: PONENTE 7 T1 FREEPOINT: ZENITH 7 T1		
Description	Poêle à granulés de bois		
Fonction de chauffage indirect	Non		
Puissance thermique directe	6,8 kW		
Puissance thermique indirecte	- kW		
Norme de référence	EN 14785		
Organisme notifié	IMQ Spa(N.B.0051)		
Combustible de référence (un seul)	Bois comprimé ayant un taux d'humidité < 12 %	OUI	
	Bûches de bois ayant un taux d'humidité ≤ 25 %	NON	
	Autre biomasse ligneuse	NON	
$\eta_s$		83	%
EEL		123	-
Classe d'efficacité énergétique (échelle A++ à G)		A+	
Émissions dues au chauffage des locaux à la puissance thermique nominale	PM (al 13% O <sub>2</sub> )	15	mg/Nm <sup>3</sup>
	OGC (al 13% O <sub>2</sub> )	1	mg/Nm <sup>3</sup>
	CO (al 13% O <sub>2</sub> )	150	mg/Nm <sup>3</sup>
	NO <sub>x</sub> (al 13% O <sub>2</sub> )	100	mg/Nm <sup>3</sup>
Émissions dues au chauffage des locaux à la puissance thermique minimale <i>Requis uniquement si le facteur de correction F(2) ou F(3) est appliqué</i>	PM (al 13% O <sub>2</sub> )	15	mg/Nm <sup>3</sup>
	OGC (al 13% O <sub>2</sub> )	2	mg/Nm <sup>3</sup>
	CO (al 13% O <sub>2</sub> )	162	mg/Nm <sup>3</sup>
	NO <sub>x</sub> (al 13% O <sub>2</sub> )	120	mg/Nm <sup>3</sup>
Puissance thermique	Puissance thermique nominale (P <sub>nom</sub> )	6,8	kW
	Puissance thermique minimale (indicative) (P <sub>min</sub> )	3,3	kW
Rendement utile (PCI brut)	Rendement utile à la puissance thermique nominale ( $\eta_{th,nom}$ )	88	%
	Rendement utile à la puissance thermique minimale (indicatif) ( $\eta_{th,min}$ )	89,5	%
Consommation d'électricité auxiliaire	À la puissance thermique nominale (e <sub>l,max</sub> )	0,082	kW
	À la puissance thermique minimale (e <sub>l,min</sub> )	0,039	kW
	En mode veille (e <sub>l,sb</sub> )	0,002	kW
Type de contrôle de la puissance thermique/de la température de la pièce (sélectionner un seul type)	Contrôle de la puissance thermique à un palier, pas de contrôle de la température de la pièce	NON	
	Contrôle à deux ou plusieurs paliers manuels, pas de contrôle de la température de la pièce	NON	
	Contrôle de la température de la pièce avec thermostat mécanique	NON	
	Contrôle électronique de la température de la pièce	NON	
	Contrôle électronique de la température de la pièce et programmeur journalier	NON	
	Contrôle électronique de la température de la pièce et programmeur hebdomadaire	OUI	
Autres options de contrôle (sélectionner une ou plusieurs options)	Contrôle de la température de la pièce, avec détecteur de présence	NON	
	Contrôle de la température de la pièce, avec détecteur de fenêtre ouverte	NON	
	Contrôle à distance	NON	
Puissance requise par la veilleuse permanente	Puissance requise par la veilleuse (le cas échéant) (P <sub>pilot</sub> )	N.D.	kW
<b>Respecter les précautions spécifiques à prendre pour l'installation, l'assemblage, l'utilisation et l'entretien indiquées dans la notice ainsi que les règles nationales et locales en vigueur.</b>			
Date d'émission: 15.07.2024	Legal Representative	 <b>CADEL s.r.l.</b> Via Foresto Sud, 7 - 31026 SANTA LUCIA DI PIAVE (TV) Tel. 0438 738869 - Fax 0438 73343 Partita IVA 03282110265 R.E.A. - TV 227665 - Reg. Soc. Trib. TV 185949	

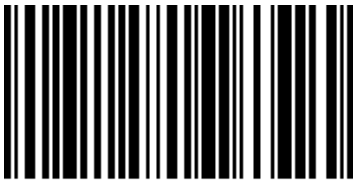

89022117A

Rev. 00-2024

**CADEL srl**  
**31025 S. Lucia di Piave - TV**  
**Via Martiri della Libertà, 74 - Italy**

**[www.cadelsrl.com](http://www.cadelsrl.com)**  
**[www.free-point.it](http://www.free-point.it)**